



Katalog skladových výrobků Pro univerzální broušení

Vydáno březen 2022

Prémiové brusné nástroje od roku 1919
www.tyrolit.com

TYROLIT

Obsah

O společnosti TYROLIT	3
System značení výrobků	7
Značení tvaru, rozměrů a specifikace	7
Standardní značení brousících nástrojů	8
Standardní tvary	9
1 Montované kotouče na stopkách	13
321 – Brousící tělíška válcová se stopkou	13
322 – Brousící tělíška osazená se stopkou	17
323 – Brousící tělíška kuželová se stopkou	17
324 – Brousící tělíška plochá kuželová se stopkou	18
325 – Brousící tělíška kuželová zaoblená se stopkou	18
326 – Brousící tělíška válcová zaoblená se stopkou	19
327 – Brousící tělíška ogivální se stopkou	20
328 – Brousící tělíška válcová kuželová se stopkou	20
329 – Brousící tělíška oboustranně zkosená se stopkou	21
331 – Brousící tělíška kulová se stopkou	21
2 Brousící kotouče s průměrem $D < 50,8$ mm	22
361 – Brousící kotouče ploché s průměrem $D < 50,8$ mm	22
368 – Brousící kotouče s jednostranným vybráním s průměrem $D \leq 75$ mm	23
372 – Brousící kotouče s jednostranným odlehčením $D < 50,8$ mm pro ostření nožů nářezových strojků	24
376 – Brousící kotouče hrncovité s průměrem $D < 50,8$ mm	25
3 Brousící kotouče ploché s průměrem $D \geq 50,8$ mm	26
411 – Brousící kotouče ploché s průměrem $50,8 \leq D \leq 100$ mm	26
412 – Brousící kotouče ploché s průměrem $100 < D \leq 150$ mm	27
413 – Brousící kotouče ploché s průměrem $150 < D \leq 200$ mm	30
414 – Brousící kotouče ploché s průměrem $200 < D < 350$ mm	34
415 – Brousící kotouče ploché s průměrem $350 \leq D < 500$ mm	38
416 – Brousící kotouče ploché s průměrem $500 \leq D < 1000$ mm	40
424 – Brousící kotouče s upínacími maticemi	42
432 – Brousící kotouče ploché zvlášť pórovité pro rovinné broušení	43
441 – Brousící kotouče ploché prstencové	44
4 Řezací a drážkovací kotouče nevyztužené	45
451 – Řezací a drážkovací kotouče nevyztužené	45
5 Brousící kotouče rychloběžné	46
471 – Brousící kotouče rychloběžné pro pracovní obvodovou rychlost do 50 m.s^{-1}	46
472 – Brousící kotouče rychloběžné pro pracovní obvodovou rychlost do 63 m.s^{-1}	47
476 – Brousící kotouče rychloběžné vyztužené sklotextilem pro prac. obvodovou rychlost do 80 m.s^{-1}	48
6 Podávací kotouče	49
482 – Podávací kotouče ploché	49
484 – Podávací kotouče s oboustranným vybráním	49

7 Brousící kotouče tvarové – průměr ≥ 50,8mm	50
511 – Brousící kotouče s jednostranným vybráním	50
512 – Brousící kotouče s jednostranným vybráním na rovinné broušení	51
513 – Brousící kotouče s jednostranným vybráním pro pracovní obvodovou rychlost do 50 m.s ⁻¹	52
516 – Brousící kotouče s jednostranným zkosením	53
517 – Brousící kotouče s jednostranným zkoseným vybráním	54
522 – Brousící kotouče s oboustranným vybráním na rovinné broušení.	55
524 – Brousící kotouče s oboustranným vybráním	56
525 – Brousící kotouče v šířce T ≤ 6mm na třmenové kalibry	56
539 – Brousící kotouče jednostranně zkosené pro broušení pil	57
541 – Brousící kotouče kuželové	59
555 – Brousící kotouče zaoblené.	60
571 – Brousící kotouče hrncovité pro pracovní obvodovou rychlost do 32 m.s ⁻¹	61
572 – Brousící kotouče hrncovité zvlášť pórovité pro rovinné broušení	62
574 – Brousící kotouče hrncovité pro pracovní obvodovou rychlost do 40 m.s ⁻¹	63
575 – Brousící kotouče miskovité	64
576 – Brousící kotouče miskovité zvlášť pórovité	65
581 – Brousící kotouče talířovité	66
8 Brousící segmenty, obtahovací kameny, pilníky, honovací kameny a brousíky na kosu	67
612 – Brousící segmenty obdélníkové	67
613 – Brousící segmenty lichoběžníkové.	68
637 – Brousící segmenty obdélníkové zaoblené	69
638 – Brousící segmenty prstencové.	69
641 – Brousící a obtahovací kameny obdélníkové dvouzrné	70
645 – Brousící a obtahovací kameny obdélníkové	71
648 – Brousíky na kosu.	72
661 – Brousící a obtahovací pilníky čtvercové.	73
662 – Brousící a obtahovací pilníky obdélníkové.	74
668 – Brousící a obtahovací pilníky trojúhelníkové	74
671 – Brousící pilníky kruhové	75
672 – Brousící a obtahovací pilníky půlkruhové	75
675 – Brousící pilníky čepelovité zaoblené	76
681 – Honovací kameny čtvercové	77
682 – Honovací kameny obdélníkové	77
9 Orovnávací kotouče, kameny a oživovací kameny pro diamantové kotouče	78
841 – Orovnávací kotouč pro přístroj PERPLEX	78
842 – Orovnávací kotouče pro přístroj DIABOLO	78
843 – Orovnávací kameny kruhové	79
844 – Orovnávací kameny čtvercové.	79
847 – Oživovací kameny pro diamantové kotouče	80
849 – Na ostření nožů – k upnutí do vrtačky	81
Redukční vložky	82
Redukční vložky	82
Všeobecné informace	83
Index výrobků	93



Faktory stojící za naším úspěchem

TYROLIT dnes

TYROLIT, společnost skupiny Swarovski Group, je jedním z největších výrobců brousicích kotoučů, řezacích kotoučů, vrtacího a frézovacího nářadí a je také komplexním dodavatelem nástrojů a strojního vybavení pro stavební a těžební průmysl.

Od svého založení v roce 1919 má Tyrolit hlavní cíl: vyrábět nejlepší nástroje na světě.

Faktory stojící za naším úspěchem

Kvalita

Požadavky na kvalitu našich výrobků, na způsob, jak řídíme náš podnik, a na služby, které nabízíme našim obchodním partnerům, jsou klíčové pro strategii naší společnosti.

Neustále prověřujeme a vyvíjíme naše výrobky v souladu s mezinárodními normami ISO 9001:2000 a VDA6.4, a to jak interně, tak externě. Cíle: zajistit trvalé zlepšování kvality našich výrobků.

Inovace a technologie

Nezbytným faktorem úspěchu je neustálý rozvoj nových technologií vyhovujících potřebám našich zákazníků, konečných uživatelů, rozmanitých trhů, na kterých působíme, a životního prostředí. Na poli výzkumu, vývoje a aplikační technologie neustále pracuje řada našich zaměstnanců s cílem udržet Tyrolitu pozici, kterou získal již dříve: pozici vůdčí společnosti na trhu inovací a technologie. A to po celém světě.

Lidské zdroje

Kvalita výrobků a služeb začíná u kvalitní pracovní síly.

Toho jsme si plně vědomi. Vytvořili jsme stimulační pracovní prostředí, které nám umožňuje přilákat a udržet si nejlepší zaměstnance, přičemž investujeme do jejich vzdělávání i školení.



Logistika

Centrální evropský sklad je středem celosvětové sítě regionálních skladů v Evropě, Asii, Severní a Jižní Americe – díky této síti můžeme garantovat dodávky na čas a servis šitý na míru potřebám jednotlivých zákazníků, ať už jsou jakékoliv.

Expanze společnosti Tyrolit

Našich 80 000 výrobků vysoké kvality pokrývá široké spektrum požadavků našich zákazníků.

Společnost Tyrolit se svými 4655 zaměstnanci rychle expanduje – nyní má 29 výrobních závodů ve 12 zemích a neustále se rozvíjející prodejní a distribuční síť po celém světě. Současný trend: růst.



Vztahy se zákazníky

Komunikaci s naším zákazníkem považujeme za klíčovou. Zákazníky neustále informujeme a zabezpečujeme pro ně školení ohledně nových výrobků a služeb, aplikací a pracovních metod.

Našich zákazníků se ptáme na jejich zkušenosti s používáním inovovaných výrobků, abychom mohli neustále zlepšovat a rozvíjet naše výrobky.

V technickém centru ve Schwazu, ve všech distribučních centrech a na místě podle individuálních potřeb našich zákazníků poskytujeme výcvik a školení.

Životní prostředí

Miliony euro jsme v posledních letech investovali do činností vztahujících se k ochraně životního prostředí, které jsou neustále monitorovány prostřednictvím certifikace ISO 14001. Tak je zaručeno, že všechny naše výrobky odpovídají maximálním požadavkům s ohledem na udržitelnost ochrany životního prostředí – a to nejen ve stádiu výroby, ale také při používání a likvidaci.

V této oblasti průběžně investujeme, aby si Tyrolit mohl udržet vedoucí roli v oblasti ochrany životního prostředí.



Jak objednávat

Dodávky v rámci ČR a SR

zajišťuje:

TYROLIT CEE k. s.

Tovární 363

294 71 Benátky nad Jizerou

Tel.: +420 326 766 111

Fax: +420 326 766 105

E-mail: cz.info@tyrolit.com

a široká síť obchodních partnerů

Obecné podmínky obchodu najdete na:

www.tyrolit.cz

Objednávání online

www.partner.tyrolit.com

Pro více informací kontaktujte vašeho dodavatele výrobků Tyrolit.

Výhody, které z toho pro vás plynou:

- Potvrzení ceny před objednávkou
- Potvrzení, že zboží je na skladu před objednávkou
- Okamžité odeslání vaši objednávky plus potvrzení termínu dodání
- Okamžitá aktualizace stavu vašich objednávek
- Internetové stránky s bezpečnou platbou

ZNAČENÍ TVARU, ROZMĚRŮ A SPECIFIKACE

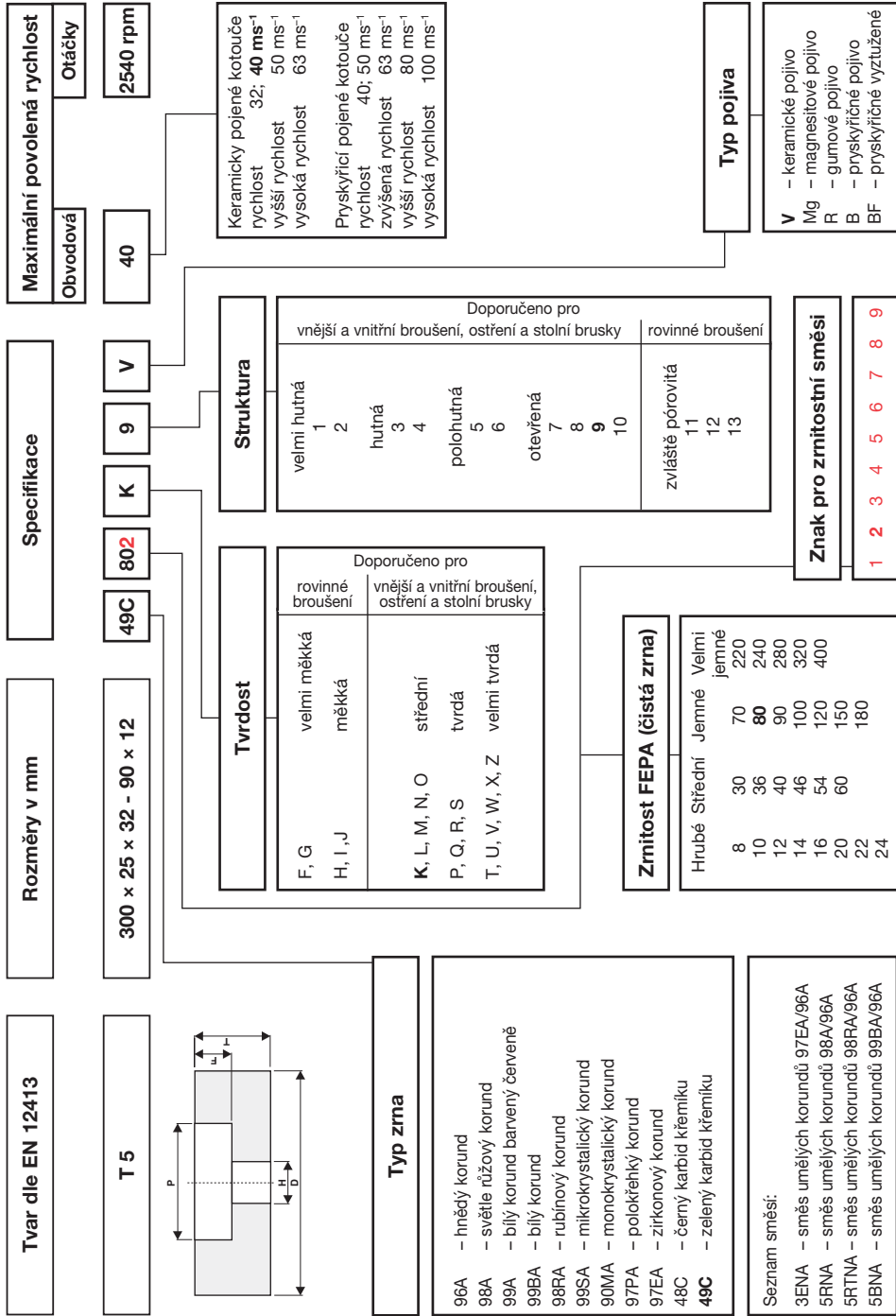

Standardní značení brousicích nástrojů

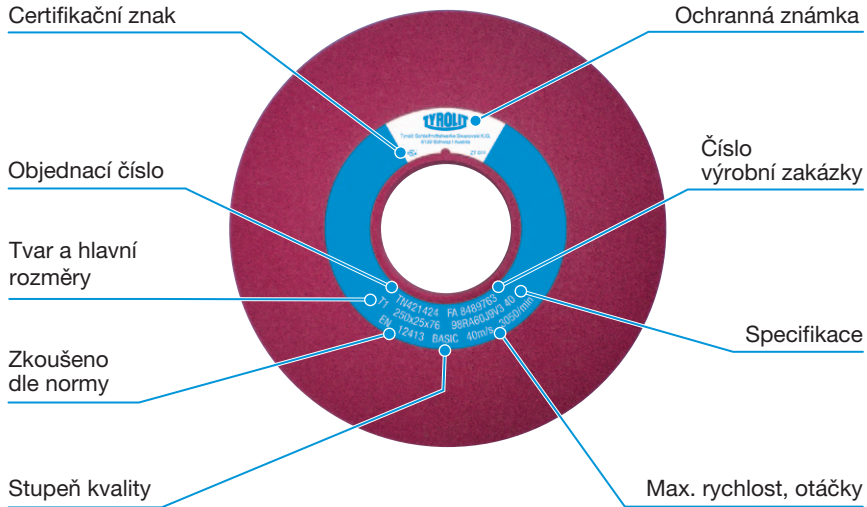

TYROLIT			
Item No. (TN):		421424	
Obj. čís. (TN):		421424	
Shape/Dimensions (mm) Tvar/Rozměry (mm)			
T1 250x25x76			
Specification		Specifikace	
98RA60J9V3 40			
Production batch (FA):		Výrobní šarže (FA):	
8489763		8489763	
SAFE OPERATING SPEED NOT TO EXCEED MAXIMÁLNÍ PRACOVNÍ RYCHLOST			
Revolution per minute (rpm) Otáčky za minutu (otr/min)		Peripheral speed (m/s) Obvodová rychlost (m/s)	
Hand off Ruční	Machine Strojní	Hand off Ruční	Machine Strojní
	3050		40
Quantity: Množství:		Pcs / Ks.	
Produced acc. standard Vyrobeno dle normy		EN 12413	

Standardní tvary

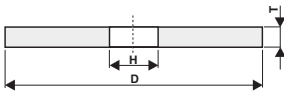

$D \times T \times H$

1

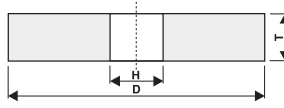

$D \times T \times H$

1

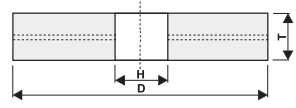

$D \times T \times H$

1

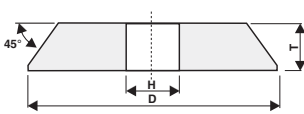

$D \times T \times H$

1 profil **C**

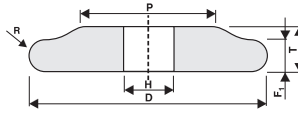

$D \times T \times H$

1 profil **F₁**

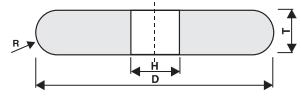

$D \times T \times H$

1 profil **F**

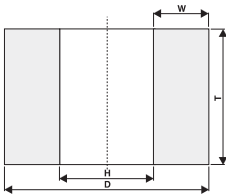

$D \times T - W$

2

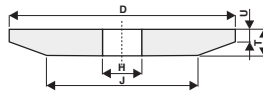

$D/J \times T/U \times H$

3

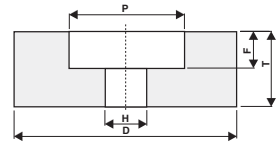

$D \times T \times H - P \times F$

5

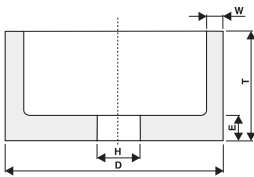

$D \times T \times H - W \times E$

6

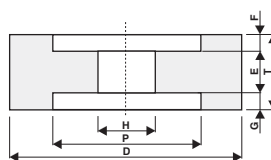

$D \times T \times H - P \times F/G$

7

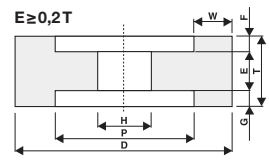

$D \times T \times H - W \times E$

9

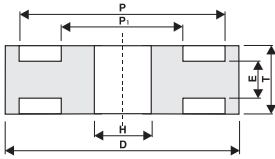

$D/P_1 \times T/E \times P/H - W \times E$

902

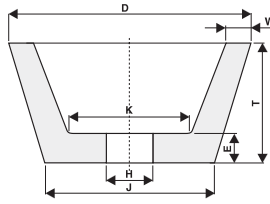

$D/J \times T \times H - W \times E \times K$

11

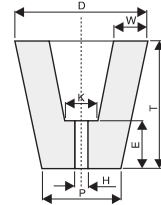

$D/P \times T \times H - W \times E \times K$

11

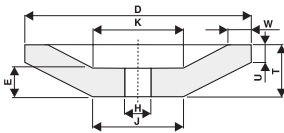

$D/J \times T/U \times H - W \times E \times K$

12

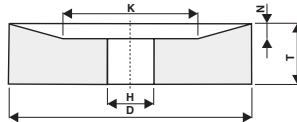

$D/K \times T/N \times H$

20

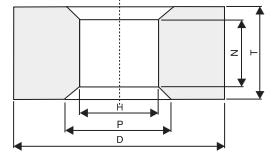

$D \times T/N \times P/H$

21

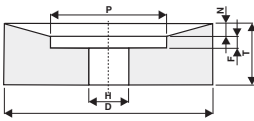

$D \times T/N \times H - P \times F$

23

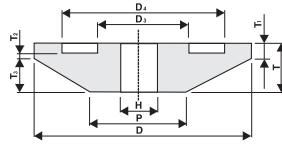

$D/P \times T/T_3/T_1 \times D_3/H 1A/D_4 \times T_2$

3WM2

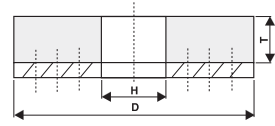

$D \times T \times H$

36

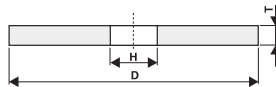

$D \times T \times H$

41

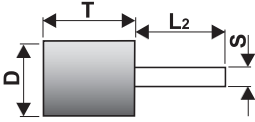

$D \times T - S \times L_2$

52ZY

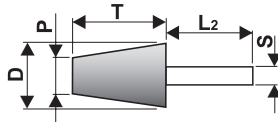

$D/P \times T - S \times L_2$

52WK

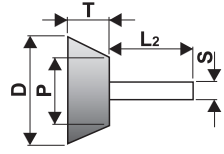

$D/P \times T - S \times L_2$

52A

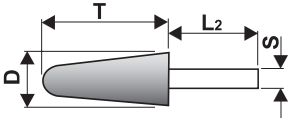

$D \times T - S \times L_2$

52KE

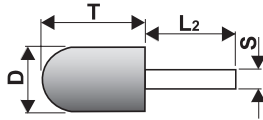

$D \times T - S \times L_2$

52WR

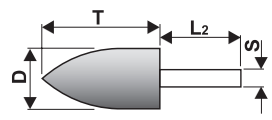

$D \times T - S \times L_2$

52SP

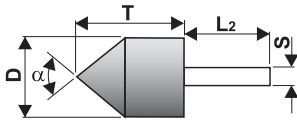

$D \times T - S \times L_2 \alpha$

52ZE

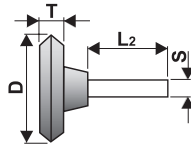

$D \times T - S \times L_2$

52A

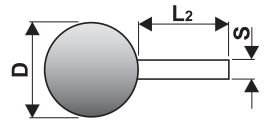

$D - S \times L_2$

52KU

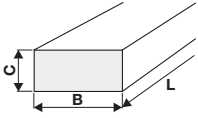

$B \times C \times L$
3101

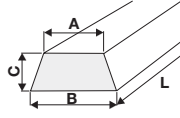

$B/A \times C \times L$
3109

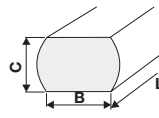

$B \times C \times L$
31S

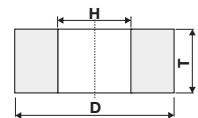

$D \times T \times H$
5420

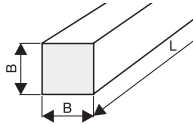

$B \times L$
5411

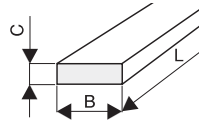

$B \times C \times L$
5410

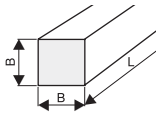

$B \times L$
9011

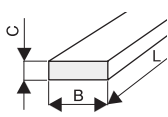

$B \times C \times L$
9010

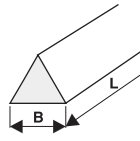

$B \times L$
9020

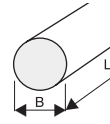

$B \times L$
9030

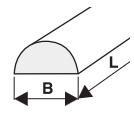

$B \times L$
9040

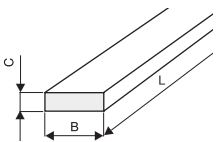

$B \times C \times L$
90AS

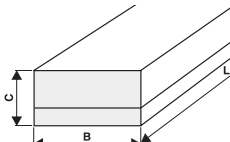

$B \times C \times L$
90K

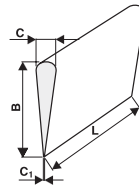

$C/C_1 \times B \times L$
90HM

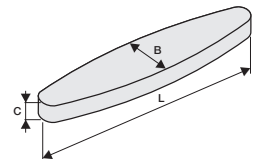

$B \times C \times L$
90W



Montované kotouče na stopkách

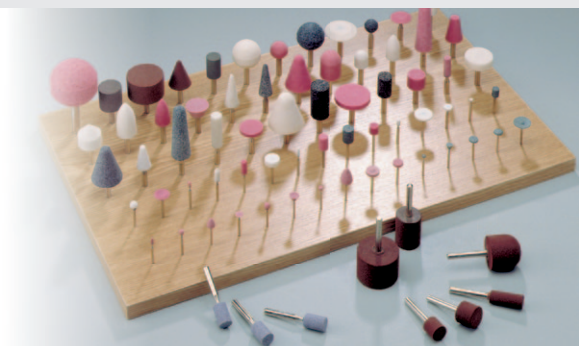

Objedn. číslo	Původní objedn. číslo	Tvar	Rozměr	Specifikace	Min. objednáci množství
---------------	-----------------------	------	--------	-------------	-------------------------

321

Brousicí tělíska válcová se stopkou

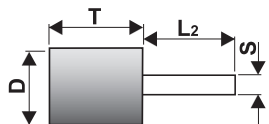
 Tvar **52ZY**

Broušený materiál	ocel (třída 11)	ocel (<55HRC)	ocel (<67HRC)	nerez	tvrdokov, SiC	litina	kámen	barevné kovy	síťitný titanu	plast, sklolaminát
Použití	<input checked="" type="checkbox"/>	<input type="checkbox"/>	<input type="checkbox"/>	<input type="checkbox"/>	<input type="checkbox"/>	<input checked="" type="checkbox"/>	<input type="checkbox"/>	<input type="checkbox"/>	<input type="checkbox"/>	<input type="checkbox"/>

 $D \times T - S \times L_2$

 karbid křemíku **černý**, pojivo **keramické**

413259	321 31 - 1055.00	52ZY	10×25-6×40		48C	40 O 6 V 40	50
413264	321 31 - 1637.00	52ZY	16×25-6×40		48C	40 O 6 V 40	20
514479	321 31 - 2063.00	52ZY	20×40-6×40		48C	24 P 5 V 40	20
413272	321 31 - 2560.00	52ZY	25×40-6×40		48C	40 O 6 V 40	20
413275	321 31 - 3235.00	52ZY	32×40-6×40		48C	24 P 5 V 40	10
413281	321 31 - 4055.00	52ZY	40×40-6×40		48C	40 O 6 V 40	10
413282	321 31 - 5039.00	52ZY	50×25-6×40		48C	40 O 6 V 40	10

Broušený materiál	ocel (třída 11)	ocel (<55HRC)	ocel (<67HRC)	nerez	tvrdokov, SiC	litina	kámen	barevné kovy	síťitný titanu	plast, sklolaminát
Použití	<input type="checkbox"/>	<input type="checkbox"/>	<input type="checkbox"/>	<input type="checkbox"/>	<input checked="" type="checkbox"/>	<input type="checkbox"/>	<input type="checkbox"/>	<input checked="" type="checkbox"/>	<input type="checkbox"/>	<input type="checkbox"/>

 $D \times T - S \times L_2$

 karbid křemíku **zelený**, pojivo **keramické**

413314	321 36 - 1225.00	52ZY	12×16-3×40		49C	80 K 8 V 40	20
---------------	------------------	------	------------	--	-----	-------------	----

Objedn. číslo	Původní objedn. číslo	Tvar	Rozměr	Specifikace						Min. objednáací množství
<i>Broušený materiál</i>	ocel (třída 11)	ocel (<55HRC)	ocel (<67HRC)	nerez	tvrdkov, SiC	litina	kámen	barevné kovy	silitný titanu	plast, sklolaminát
<i>Použití</i>	<input checked="" type="checkbox"/>	<input type="checkbox"/>	<input type="checkbox"/>	<input type="checkbox"/>	<input type="checkbox"/>	<input type="checkbox"/>	<input type="checkbox"/>	<input type="checkbox"/>	<input type="checkbox"/>	<input type="checkbox"/>
			$D \times T - S \times L_2$	umělý korund bílý , pojivo keramické						
413331	321 51 - 0211.00	52ZY	2×6-3×40	99BA 100 M 7 V 40						50
413332	321 51 - 0225.00	52ZY	2×8-3×40	99BA 100 L 8 V 40						50
413333	321 51 - 0315.00	52ZY	3×6-3×40	99BA 100 M 7 V 40						50
413336	321 51 - 0335.00	52ZY	3×10-3×40	99BA 100 M 7 V 40						50
413342	321 51 - 0411.00	52ZY	4×6-3×40	99BA 100 M 7 V 40						50
413345	321 51 - 0435.00	52ZY	4×10-3×40	99BA 100 M 7 V 40						50
413355	321 51 - 0545.00	52ZY	5×10-3×40	99BA 100 M 7 V 40						50
413359	321 51 - 0611.00	52ZY	6×6-3×40	99BA 100 M 7 V 40						50
413360	321 51 - 0641.00	52ZY	6×10-3×40	99BA 100 M 7 V 40						50
413364	321 51 - 0669.00	52ZY	6×16-3×40	99BA 80 M 7 V 40						50
413374	321 51 - 0770.00	52ZY	7×18-6×40	99BA 80 M 8 V 40						50
413375	321 51 - 0823.00	52ZY	8×10-3×40	99BA 80 M 7 V 40						50
413377	321 51 - 0835.00	52ZY	8×16-3×40	99BA 80 M 7 V 40						50
413381	321 51 - 0861.00	52ZY	8×25-6×40	99BA 80 M 7 V 40						50
413391	321 51 - 1023.00	52ZY	10×10-3×40	99BA 80 M 8 V 40						50
413399	321 51 - 1045.00	52ZY	10×16-3×40	99BA 80 M 8 V 40						50
413404	321 51 - 1061.00	52ZY	10×25-6×40	99BA 60 M 8 V 40						50
413405	321 51 - 1081.00	52ZY	10×40-6×40	99BA 60 M 7 V 40						50
413413	321 51 - 1140.00	52ZY	10×25-6×40	99BA 80 M 7 V 40						50
413425	321 51 - 1241.00	52ZY	12×25-6×40	99BA 60 M 7 V 40						20
413426	321 51 - 1261.00	52ZY	12×40-6×40	99BA 60 M 7 V 40						20
413444	321 51 - 1644.00	52ZY	16×25-6×40	99BA 60 M 7 V 40						20
413448	321 51 - 1669.00	52ZY	16×40-6×40	99BA 60 M 7 V 40						20
413450	321 51 - 1681.00	52ZY	16×63-6×40	99BA 60 M 7 V 40						20
413461	321 51 - 2025.00	52ZY	20×16-6×40	99BA 60 M 7 V 40						20
413463	321 51 - 2043.00	52ZY	20×25-6×40	99BA 60 M 7 V 40						20
413469	321 51 - 2071.00	52ZY	20×40-6×40	99BA 60 M 7 V 40						20
413473	321 51 - 2086.00	52ZY	20×63-6×40	99BA 60 M 7 V 40						20
413485	321 51 - 2536.00	52ZY	25×25-6×40	99BA 60 M 7 V 40						20
413490	321 51 - 2565.00	52ZY	25×40-6×40	99BA 60 M 7 V 40						20
413492	321 51 - 2581.10	52ZY	25×63-6×40	99BA 60 M 7 V 40						20
413509	321 51 - 3212.00	52ZY	32×16-6×40	99BA 60 M 7 V 40						10
413510	321 51 - 3229.00	52ZY	32×25-6×40	99BA 60 M 7 V 40						10
413514	321 51 - 3247.00	52ZY	32×40-6×40	99BA 60 M 7 V 40						10
413522	321 51 - 4014.00	52ZY	40×16-6×40	99BA 60 M 7 V 40						10
413524	321 51 - 4039.00	52ZY	40×25-6×40	99BA 60 M 7 V 40						10
413529	321 51 - 4064.00	52ZY	40×40-6×40	99BA 60 M 7 V 40						10
413539	321 51 - 5013.00	52ZY	50×16-6×40	99BA 60 M 7 V 40						10
413541	321 51 - 5048.00	52ZY	50×25-6×40	99BA 60 M 7 V 40						10
360633	321 51 - 5065.00	52ZY	50×40-9×40	99BA 60 M 7 V 40						10

<i>Broušený materiál</i>	ocel (třída 11)	ocel (<55HRC)	ocel (<67HRC)	nerez	tvrdkov, SiC	litina	kámen	barevné kovy	silitný titanu	plast, sklolaminát
<i>Použití</i>	<input type="checkbox"/>	<input checked="" type="checkbox"/>	<input type="checkbox"/>	<input checked="" type="checkbox"/>	<input type="checkbox"/>	<input type="checkbox"/>	<input type="checkbox"/>	<input type="checkbox"/>	<input type="checkbox"/>	<input type="checkbox"/>
			$D \times T - S \times L_2$	umělý korund světle růžový , pojivo keramické						
413549	321 61 - 0229.00	52ZY	2×6-3×40	98A 100 O 6 V 40						50
438675	321 61 - 0317.00	52ZY	3×6-3×40	98A 100 O 6 V 40						50

Objedn. číslo	Původní objedn. číslo	Tvar	Rozměr	Specifikace	Min. objednácní množství
413557	321 61 - 0337.00	52ZY	3×10-3×40	98A 100 O 6 V 40	50
413573	321 61 - 0413.00	52ZY	4×6-3×40	98A 100 O 6 V 40	50
435856	321 61 - 0437.00	52ZY	4×10-3×40	98A 100 O 6 V 40	50
413595	321 61 - 0547.00	52ZY	5×10-3×40	98A 100 O 6 V 40	50
413611	321 61 - 0643.00	52ZY	6×10-3×40	98A 100 O 6 V 40	50
413615	321 61 - 0671.00	52ZY	6×16-3×40	98A 80 O 6 V 40	50
413618	321 61 - 0679.00	52ZY	6×16-6×40	98A 80 O 6 V 40	50
413644	321 61 - 0825.00	52ZY	8×10-3×40	98A 80 O 6 V 40	50
413652	321 61 - 0863.00	52ZY	8×25-6×40	98A 80 O 6 V 40	50
413677	321 61 - 1025.00	52ZY	10×10-3×40	98A 80 O 6 V 40	50
413682	321 61 - 1047.00	52ZY	10×16-3×40	98A 80 O 6 V 40	50
413687	321 61 - 1063.00	52ZY	10×25-6×40	98A 60 O 6 V 40	50
413693	321 61 - 1083.00	52ZY	10×40-6×40	98A 60 O 6 V 40	50
748086	321 61 - 1173.00	52ZY	10x20-6x40	98A 46 P 6 V 40	50
413732	321 61 - 1243.00	52ZY	12×25-6×40	98A 60 O 6 V 40	20
413735	321 61 - 1263.00	52ZY	12×40-6×40	98A 60 O 6 V 40	20
413784	321 61 - 1646.00	52ZY	16×25-6×40	98A 60 O 6 V 40	20
413787	321 61 - 1653.30	52ZY	16×25-6×40	5RRA 24 Q 4 V 40	20
748087	321 61 - 1744.00	52ZY	16x20-6x40	98A 46 P 6 V 40	20
748088	321 61 - 1746.00	52ZY	16x32-6x40	98A 46 P 6 V 40	20
413791	321 61 - 1671.00	52ZY	16×40-6×40	98A 60 O 6 V 40	20
413841	321 61 - 2046.00	52ZY	20×25-6×40	98A 60 O 6 V 40	20
413844	321 61 - 2057.00	52ZY	20×32-6×40	98A 60 P 5 V 40	20
413849	321 61 - 2063.00	52ZY	20×40-6×40	98A 24 P 3 V 40	20
413850	321 61 - 2063.30	52ZY	20×40-6×40	5RRA 24 P 3 V 40	20
413852	321 61 - 2073.00	52ZY	20×40-6×40	98A 60 O 6 V 40	20
413855	321 61 - 2088.00	52ZY	20×63-6×40	98A 60 O 6 V 40	20
748090	321 61 - 2651.00	52ZY	25x20-6x40	98A 46 P 6 V 40	20
413875	321 61 - 2533.00	52ZY	25×25-6×40	98A 24 P 3 V 40	20
413876	321 61 - 2537.00	52ZY	25×25-6×40	98A 60 O 6 V 40	20
748092	321 61 - 2653.00	52ZY	25x32-6x40	98A 46 P 6 V 40	20
413888	321 61 - 2555.30	52ZY	25×40-6×40	5RRA 24 P 3 V 40	20
413890	321 61 - 2567.00	52ZY	25×40-6×40	98A 60 O 6 V 40	20
34242356	321 61 - 2568.00	52ZY	25×40-6×40	98A 46 M 8 V 40	20
413895	321 61 - 2585.00	52ZY	25×40-6×40	98A 20 N 5 V 40	20
413937	321 61 - 3235.00	52ZY	32×32-6×40	98A 40 O 6 V 40	10
413940	321 61 - 3241.00	52ZY	32×40-6×40	98A 46 O 5 V 40	10
34155242	321 61 - 3297.30	52ZY	32x40-8x40	5RRA 24Q4 V 40	10
413983	321 61 - 4035.00	52ZY	40×25-6×40	98A 46 O 5 V 40	10
413991	321 61 - 4059.00	52ZY	40×40-6×40	98A 46 O 5 V 40	10
413996	321 61 - 4074.30	52ZY	40×40-6×40	5RRA 24 Q 4 V 40	10
414003	321 61 - 5008.00	52ZY	50×16-6×40	98A 46 O 5 V 40	10
414008	321 61 - 5050.00	52ZY	50×30-9×40	98A 20 N 5 V 40	10
414014	321 61 - 5069.30	52ZY	50×40-6×40	5RRA 24 P 5 V 40	10
34155241	321 61 - 5062.30	52ZY	50x40-8x40	5RRA 24 Q4 V 40	10

Objedn. číslo	Původní objedn. číslo	Tvar	Rozměr	Specifikace						Min. objednáací množství
<i>Broušený materiál</i>	ocel (řída 11)	ocel (<55HRC)	ocel (<67HRC)	nerez	tvrdkov, SiC	litina	kámen	barevné kovy	silitny titanu	plast, sklolaminát
<i>Použití</i>	■	□	□							
$D \times T - S \times L_2$				<i>umělý korund hnědý, pojivo keramické</i>						
34242357	321 71 - 1069.00	52ZY	10×20-6×40	96A 46 M 8 V 40						50
414047	321 71 - 1075.00	52ZY	10×40-6×40	96A 40 P 4 V 40						50
414058	321 71 - 1631.00	52ZY	16×25-6×40	96A 24 P 3 V 40						20
34242353	321 71 - 1669.00	52ZY	16×30-6×40	96A 46 M 8 V 40						20
414061	321 71 - 2038.00	52ZY	20×25-6×40	96A 24 P 3 V 40						20
414062	321 71 - 2048.00	52ZY	20×30-6×40	96A 40 N 5 V 40						20
414064	321 71 - 2063.00	52ZY	20×40-6×40	96A 24 P 3 V 40						20
414074	321 71 - 2545.00	52ZY	25×32-6×40	96A 24 P 3 V 40						20
414076	321 71 - 2555.00	52ZY	25×40-6×40	96A 24 P 3 V 40						20
34242354	321 71 - 2557.00	52ZY	25×45-6×40	96A 36 P 5 V 40						20
414085	321 71 - 3235.00	52ZY	32×40-6×40	96A 24 P 3 V 40						10
34242355	321 71 - 4057.00	52ZY	40×40-6×40	96A 46 M 8 V 40						10

Šedivě zbarvené pozice jsou do vyprodání zásob

■ – vhodné použití | □ – možné použití | redukční vložky str. 82

Objedn. číslo	Původní objedn. číslo	Tvar	Rozměr	Specifikace	Min. objednácní množství
---------------	-----------------------	------	--------	-------------	--------------------------

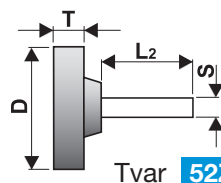
322
Brousící tělíska osazená se stopkou

 Tvar **52ZY**

Broušený materiál	ocel (řída 11)	ocel (<55HRC)	ocel (<67HRC)	nerez	tvrdokov, SiC	litina	kámen	barevné kovy	slitiny titanu	plast, sklolaminát
Použití				■	■	■	■	■	■	■
$D \times T - S \times L_2$				karbid křemíku černý , pojivo keramické						
414128	322 31 - 3211.00	52ZY	32×6-6×40		48C	40 O 4 V 40				10
414130	322 31 - 4045.00	52ZY	40×10-6×40		48C	40 O 4 V 40				10
414131	322 31 - 5045.00	52ZY	50×10-6×40		48C	40 O 4 V 40				10

Broušený materiál	ocel (řída 11)	ocel (<55HRC)	ocel (<67HRC)	nerez	tvrdokov, SiC	litina	kámen	barevné kovy	slitiny titanu	plast, sklolaminát
Použití	■	■	■	■	■	■	■	■	■	■
$D \times T - S \times L_2$				umělý korund bílý , pojivo keramické						
414144	322 51 - 1609.00	52ZY	16×2,5-3×40		99BA	80 M 7 V 40				20
414145	322 51 - 1625.00	52ZY	16×4-3×40		99BA	80 M 7 V 40				20
414151	322 51 - 2045.00	52ZY	20×6-3×40		99BA	80 M 7 V 40				20
414159	322 51 - 3216.00	52ZY	32×6-6×40		99BA	60 M 7 V 40				10
414161	322 51 - 3245.00	52ZY	32×10-6×40		99BA	60 M 7 V 40				10
414163	322 51 - 4015.00	52ZY	40×6-6×40		99BA	60 M 7 V 40				10
414165	322 51 - 4049.00	52ZY	40×10-6×40		99BA	60 M 7 V 40				10
414168	322 51 - 5049.00	52ZY	50×10-6×40		99BA	60 M 7 V 40				10

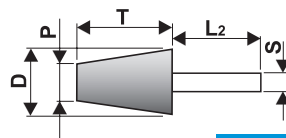
Broušený materiál	ocel (řída 11)	ocel (<55HRC)	ocel (<67HRC)	nerez	tvrdokov, SiC	litina	kámen	barevné kovy	slitiny titanu	plast, sklolaminát
Použití	■	■	■	■	■	■	■	■	■	■
$D \times T - S \times L_2$				umělý korund světle růžový , pojivo keramické						
414217	322 61 - 2519.00	52ZY	25×4-6×40		98A	80 O 6 V 40				20
414232	322 61 - 3247.00	52ZY	32×10-6×40		98A	60 O 6 V 40				10
414242	322 61 - 4017.00	52ZY	40×6-6×40		98A	60 O 6 V 40				10
414244	322 61 - 4051.00	52ZY	40×10-6×40		98A	60 O 6 V 40				10
414248	322 61 - 5015.00	52ZY	50×5-6×40		98A	60 O 6 V 40				10

323
Brousící tělíska kuželová se stopkou

 Tvar **52WK**

Broušený materiál	ocel (řída 11)	ocel (<55HRC)	ocel (<67HRC)	nerez	tvrdokov, SiC	litina	kámen	barevné kovy	slitiny titanu	plast, sklolaminát
Použití				■	■	■	■	■	■	■
$D/P \times T - S \times L_2$				karbid křemíku černý , pojivo keramické						
436136	323 31 - 2015.00	52WK	20/10×32-6×40		48C	40 O 4 V 40				20
436144	323 31 - 3215.00	52WK	32/10×32-6×40		48C	40 O 4 V 40				10

Objedn. číslo	Původní objedn. číslo	Tvar	Rozměr	Specifikace						Min. objednáací množství
<i>Broušený materiál</i>	ocel (třída 11)	ocel (<55HRC)	ocel (<67HRC)	nerez	tvrdkov, SiC	litina	kámen	barevné kovy	slitiny titanu	plast, sklolaminát
<i>Použití</i>	■	□	□	□	□	□	□	□	□	□
			$D/P \times T - S \times L_2$	umělý korund bílý , pojivo keramické						
436151	323 51 - 0615.00	52WK	6/3×10-3×40	99BA 100 M 7 V 40						50
436154	323 51 - 1011.00	52WK	10/6×16-3×40	99BA 80 M 7 V 40						50
436157	323 51 - 1635.00	52WK	16/6×25-6×40	99BA 80 M 7 V 40						20
436159	323 51 - 1971.00	52WK	19/5×63-6×40	99BA 80 O 6 V 40						20
438048	323 51 - 2023.00	52WK	20/10×32-6×40	99BA 80 M 7 V 40						20
436164	323 51 - 4035.00	52WK	40/25×12-6×40	99BA 60 M 7 V 40						10

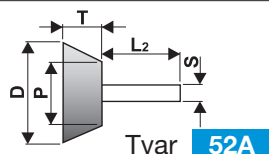
Objedn. číslo	Původní objedn. číslo	Tvar	Rozměr	Specifikace						Min. objednáací množství
<i>Broušený materiál</i>	ocel (třída 11)	ocel (<55HRC)	ocel (<67HRC)	nerez	tvrdkov, SiC	litina	kámen	barevné kovy	slitiny titanu	plast, sklolaminát
<i>Použití</i>	□	■	□	■	□	□	□	□	□	□
			$D/P \times T - S \times L_2$	umělý korund světle růžový , pojivo keramické						
436165	323 61 - 2025.00	52WK	20/10×32-6×40	98A 80 O 6 V 40						20



324

Brousící tělíska plochá kuželová se stopkou

Objedn. číslo	Původní objedn. číslo	Tvar	Rozměr	Specifikace						Min. objednáací množství
<i>Broušený materiál</i>	ocel (třída 11)	ocel (<55HRC)	ocel (<67HRC)	nerez	tvrdkov, SiC	litina	kámen	barevné kovy	slitiny titanu	plast, sklolaminát
<i>Použití</i>	■	□	□	□	□	□	□	□	□	□
			$D/P \times T - S \times L_2$	umělý korund bílý , pojivo keramické						
436166	324 51 - 1615.00	52A	16/10×6-3×40	99BA 80 M 7 V 40						20
436167	324 51 - 2515.00	52A	25/16×12-6×40	99BA 80 M 7 V 40						20
436168	324 51 - 3235.00	52A	32/16×20-6×40	99BA 60 M 7 V 40						10

Objedn. číslo	Původní objedn. číslo	Tvar	Rozměr	Specifikace						Min. objednáací množství
<i>Broušený materiál</i>	ocel (třída 11)	ocel (<55HRC)	ocel (<67HRC)	nerez	tvrdkov, SiC	litina	kámen	barevné kovy	slitiny titanu	plast, sklolaminát
<i>Použití</i>	□	■	□	■	□	□	□	□	□	□
			$D/P \times T - S \times L_2$	umělý korund světle růžový , pojivo keramické						
436170	324 61 - 3237.00	52A	32/16×20-6×40	98A 60 O 6 V 40						10

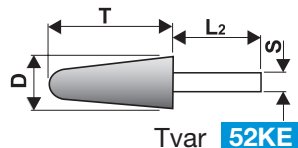

325

Brousící tělíska kuželová zaoblená se stopkou

Objedn. číslo	Původní objedn. číslo	Tvar	Rozměr	Specifikace						Min. objednáací množství
<i>Broušený materiál</i>	ocel (třída 11)	ocel (<55HRC)	ocel (<67HRC)	nerez	tvrdkov, SiC	litina	kámen	barevné kovy	slitiny titanu	plast, sklolaminát
<i>Použití</i>	□	□	□	□	■	■	□	□	□	□
			$D \times T - S \times L_2$	karbid křemíku černý , pojivo keramické						
436172	325 31 - 2049.00	52KE	20×63-6×40 R=6	48C 40 O 4 V 40						20
436173	325 31 - 3225.00	52KE	32×40-6×40 R=6	48C 40 O 4 V 40						10

Objedn. číslo	Původní objedn. číslo	Tvar	Rozměr	Specifikace						Min. objednáací množství
<i>Broušený materiál</i>	ocel (třída 11)	ocel (<55HRC)	ocel (<67HRC)	nerez	tvrdkov, SiC	litina	kámen	barevné kovy	slitiny titanu	plast, sklolaminát
<i>Použití</i>	■	□	□	□	□	□	□	□	□	□
			$D \times T - S \times L_2$	umělý korund bílý , pojivo keramické						
436175	325 51 - 1651.00	52KE	16×40-6×40 R=2	99BA 60 M 7 V 40						20
436177	325 51 - 2019.00	52KE	20×32-6×40 R=3	99BA 80 M 7 V 40						20

Šedivě zbarvené pozice jsou do vyprodání zásob

Objedn. číslo	Původní objedn. číslo	Tvar	Rozměr	Specifikace	Min. objednáací množství
436180	325 51 - 2539.00	52KE	25×32-6×40 R=4	99BA 80 M 7 V 40	20
436181	325 51 - 3229.00	52KE	32×40-6×40 R=6	99BA 60 M 7 V 40	10
436182	325 51 - 4035.00	52KE	40×40-6×40 R=10	99BA 60 M 7 V 40	10

Broušený materiál	ocel (třída 11)	ocel (<55HRC)	ocel (<67HRC)	nerez	tvrdokov, SiC	litina	kámen	barevné kovy	silitný titanu	plast, sklolaminát
Použití	<input checked="" type="checkbox"/>	<input checked="" type="checkbox"/>	<input type="checkbox"/>	<input checked="" type="checkbox"/>						

$D \times T - S \times L_2$ umělý korund **světle růžový**, pojivo **keramické**

436183	325 61 - 1653.00	52KE	16×40-6×40 R=2	98A 60 O 6 V 40	20
436185	325 61 - 2044.30	52KE	20×40-6×40 R=3	5RNA 24 P 5 V 40	20
436186	325 61 - 2056.00	52KE	20×63-6×40 R=6	98A 60 O 6 V 40	20
436189	325 61 - 3221.30	52KE	32×40-6×40 R=6	5RNA 24 P 5 V 40	10
436210	325 61 - 3231.00	52KE	32×40-6×40 R=6	98A 60 O 6 V 40	10
34155230	325 61 - 3222.30	52KE	32×40-8×40 R=6	5RNA 24Q 4 V 40	10
436211	325 61 - 4037.00	52KE	40×40-6×40 R=10	98A 60 O 6 V 40	10

Broušený materiál	ocel (třída 11)	ocel (<55HRC)	ocel (<67HRC)	nerez	tvrdokov, SiC	litina	kámen	barevné kovy	silitný titanu	plast, sklolaminát
Použití	<input checked="" type="checkbox"/>	<input type="checkbox"/>								

$D \times T - S \times L_2$ umělý korund **hnědý**, pojivo **keramické**

436212	325 71 - 2525.00	52KE	25×40-6×40 R=3	96A 40 P 4 V 40	20
---------------	------------------	------	----------------	-----------------	----

326

Brousící tělíska válcová zaoblená se stopkou

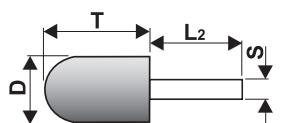
 Tvar **52WR**

Broušený materiál	ocel (třída 11)	ocel (<55HRC)	ocel (<67HRC)	nerez	tvrdokov, SiC	litina	kámen	barevné kovy	silitný titanu	plast, sklolaminát
Použití				<input type="checkbox"/>		<input checked="" type="checkbox"/>	<input checked="" type="checkbox"/>	<input checked="" type="checkbox"/>		

$D \times T - S \times L_2$ karbid křemíku **černý**, pojivo **keramické**

436234	326 31 - 2525.00	52WR	25×32-6×40	48C 40 O 4 V 40	20
---------------	------------------	------	------------	-----------------	----

Broušený materiál	ocel (třída 11)	ocel (<55HRC)	ocel (<67HRC)	nerez	tvrdokov, SiC	litina	kámen	barevné kovy	silitný titanu	plast, sklolaminát
Použití	<input checked="" type="checkbox"/>	<input type="checkbox"/>		<input type="checkbox"/>		<input type="checkbox"/>				

$D \times T - S \times L_2$ umělý korund **bílý**, pojivo **keramické**

436430	326 51 - 1215.00	52WR	12×16-3×40	99BA 80 M 7 V 40	20
---------------	------------------	------	------------	------------------	----

436432	326 51 - 2015.00	52WR	20×25-6×40	99BA 60 M 7 V 40	20
---------------	------------------	------	------------	------------------	----

Broušený materiál	ocel (třída 11)	ocel (<55HRC)	ocel (<67HRC)	nerez	tvrdokov, SiC	litina	kámen	barevné kovy	silitný titanu	plast, sklolaminát
Použití	<input checked="" type="checkbox"/>	<input checked="" type="checkbox"/>	<input type="checkbox"/>	<input checked="" type="checkbox"/>						

$D \times T - S \times L_2$ umělý korund **světle růžový**, pojivo **keramické**

440084	326 61 - 2533.00	52WR	25×32-6×40	98A 60 O 6 V 40	20
---------------	------------------	------	------------	-----------------	----

Objedn. číslo	Původní objedn. číslo	Tvar	Rozměr	Specifikace	Min. objednáci množství
---------------	-----------------------	------	--------	-------------	-------------------------

327

Brousící tělíska ogivální se stopkou

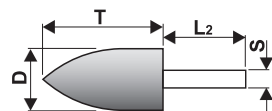
Tvar **52SP**

Broušený materiál	ocel (třída 11)	ocel (<55HRC)	ocel (<67HRC)	nerez	tvrdkov, SiC	litina	kámen	barevné kovy	slitiny titanu	plast, sklolaminát
Použití				■	■	■	■	■	■	■

 $D \times T - S \times L_2$ karbid křemíku **černý**, pojivo **keramické**

436235	327 31 - 2039.00	52SP	20×40-6×40				48C 40 O 4 V 40		20
---------------	------------------	------	------------	--	--	--	-----------------	--	----

Broušený materiál	ocel (třída 11)	ocel (<55HRC)	ocel (<67HRC)	nerez	tvrdkov, SiC	litina	kámen	barevné kovy	slitiny titanu	plast, sklolaminát
Použití	■	■	■	■	■	■	■	■	■	■

 $D \times T - S \times L_2$ umělý korund **bílý**, pojivo **keramické**

436502	327 51 - 0609.00	52SP	6×10-3×40				99BA 80 M 7 V 40		50
---------------	------------------	------	-----------	--	--	--	------------------	--	----

436503	327 51 - 1019.00	52SP	10×20-3×40				99BA 80 M 7 V 40		50
---------------	------------------	------	------------	--	--	--	------------------	--	----

436505	327 51 - 1629.00	52SP	16×32-6×40				99BA 60 M 7 V 40		20
---------------	------------------	------	------------	--	--	--	------------------	--	----

436507	327 51 - 2045.00	52SP	20×40-6×40				99BA 60 M 7 V 40		20
---------------	------------------	------	------------	--	--	--	------------------	--	----

436510	327 51 - 3051.00	52SP	30×50-6×40				99BA 80 O 6 V 40		10
---------------	------------------	------	------------	--	--	--	------------------	--	----

Broušený materiál	ocel (třída 11)	ocel (<55HRC)	ocel (<67HRC)	nerez	tvrdkov, SiC	litina	kámen	barevné kovy	slitiny titanu	plast, sklolaminát
Použití	■	■	■	■	■	■	■	■	■	■

 $D \times T - S \times L_2$ umělý korund **světle růžový**, pojivo **keramické**

436512	327 61 - 1631.00	52SP	16×32-6×40				98A 60 O 6 V 40		20
---------------	------------------	------	------------	--	--	--	-----------------	--	----

436514	327 61 - 2028.30	52SP	20×40-6×40				5RNA 24 M 7 V 40		20
---------------	------------------	------	------------	--	--	--	------------------	--	----

436516	327 61 - 2047.00	52SP	20×40-6×40				98A 60 O 6 V 40		20
---------------	------------------	------	------------	--	--	--	-----------------	--	----

34064749	327 61 - 3570.30	52SP	35×70-8×40				5RNA 24P 5 V 40		10
-----------------	------------------	------	------------	--	--	--	-----------------	--	----

328

Brousící tělíska válcová kuželová se stopkou

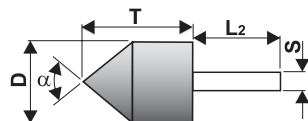
Tvar **52ZE**

Broušený materiál	ocel (třída 11)	ocel (<55HRC)	ocel (<67HRC)	nerez	tvrdkov, SiC	litina	kámen	barevné kovy	slitiny titanu	plast, sklolaminát
Použití	■	■	■	■	■	■	■	■	■	■

 $D \times T - S \times L_2 \alpha$ umělý korund **bílý**, pojivo **keramické**

436236	328 51 - 0609.00	52ZE	6×16-3×40 60°				99BA 80 M 7 V 40		50
---------------	------------------	------	---------------	--	--	--	------------------	--	----

436519	328 51 - 1039.00	52ZE	10×25-6×40 60°				99BA 80 M 7 V 40		50
---------------	------------------	------	----------------	--	--	--	------------------	--	----

436524	328 51 - 1655.00	52ZE	16×40-6×40 60°				99BA 80 M 7 V 40		20
---------------	------------------	------	----------------	--	--	--	------------------	--	----

Broušený materiál	ocel (třída 11)	ocel (<55HRC)	ocel (<67HRC)	nerez	tvrdkov, SiC	litina	kámen	barevné kovy	slitiny titanu	plast, sklolaminát
Použití	■	■	■	■	■	■	■	■	■	■

 $D \times T - S \times L_2 \alpha$ umělý korund **světle růžový**, pojivo **keramické**

436535	328 61 - 1657.00	52ZE	16×40-6×40 60°				98A 80 O 6 V 40		20
---------------	------------------	------	----------------	--	--	--	-----------------	--	----

436539	328 61 - 4043.00	52ZE	40×40-6×40 90°				98A 46 O 5 V 40		10
---------------	------------------	------	----------------	--	--	--	-----------------	--	----

Sedivě zbarvené pozice jsou do vyprodání zásob

■ – vhodné použití | □ – možné použití | redukční vložky str. 82

Objedn. číslo	Původní objedn. číslo	Tvar	Rozměr	Specifikace	Min. objednáci množství
---------------	-----------------------	------	--------	-------------	-------------------------

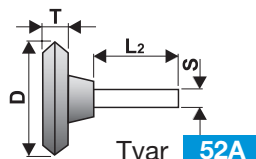
329
Brousící tělíska oboustranně zkosená se stopkou

 Tvar **52A**

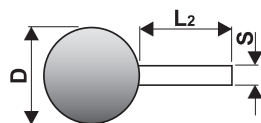
Broušený materiál	ocel (třída 11)	ocel (<55HRC)	ocel (<67HRC)	nerez	tvrdokov, SiC	litina	kámen	barevné kovy	slitiny titanu	plast, sklolaminát
Použití	■	□	□	□	□	□	□	□	□	□
			$D \times T - S \times L_2$		umělý korund bílý , pojivo keramické					
436242	329 51 - 1609.00	52A	16×4-3×40		99BA	80 M 7 V 40				20
436735	329 51 - 2509.00	52A	25×6-6×40		99BA	80 M 7 V 40				20
436736	329 51 - 4015.00	52A	40×10-6×40		99BA	60 M 7 V 40				10
Broušený materiál	ocel (třída 11)	ocel (<55HRC)	ocel (<67HRC)	nerez	tvrdokov, SiC	litina	kámen	barevné kovy	slitiny titanu	plast, sklolaminát
Použití	□	■	□	■	□	□	□	□	□	□
			$D \times T - S \times L_2$		umělý korund světle růžový , pojivo keramické					
436738	329 61 - 1611.00	52A	16×4-3×40		98A	80 O 6 V 40				20
436739	329 61 - 2511.00	52A	25×6-6×40		98A	80 O 6 V 40				20
436740	329 61 - 4017.00	52A	40×10-6×40		98A	60 O 6 V 40				10

331
Brousící tělíska kulová se stopkou

 Tvar **52KU**

Broušený materiál	ocel (třída 11)	ocel (<55HRC)	ocel (<67HRC)	nerez	tvrdokov, SiC	litina	kámen	barevné kovy	slitiny titanu	plast, sklolaminát
Použití	□	■	□	□	□	■	□	□	□	□
			$D - S \times L_2$		karbid křemíku černý , pojivo keramické					
414263	331 31 - 3241.00	52KU	32-6×40		48C	40 O 4 V 40				10
Broušený materiál	ocel (třída 11)	ocel (<55HRC)	ocel (<67HRC)	nerez	tvrdokov, SiC	litina	kámen	barevné kovy	slitiny titanu	plast, sklolaminát
Použití	■	□	□	□	□	□	□	□	□	□
			$D - S \times L_2$		umělý korund bílý , pojivo keramické					
414280	331 51 - 0630.00	52KU	6-3×40		99BA	80 M 7 V 40				50
414284	331 51 - 0830.00	52KU	8-3×40		99BA	80 M 7 V 40				50
414286	331 51 - 1030.00	52KU	10-3×40		99BA	80 M 7 V 40				50
414289	331 51 - 1230.00	52KU	12-3×40		99BA	80 M 7 V 40				20
414294	331 51 - 1651.00	52KU	16-6×40		99BA	60 M 7 V 40				20
414295	331 51 - 2021.00	52KU	20-6×40		99BA	60 M 7 V 40				20
414296	331 51 - 2521.00	52KU	25-6×40		99BA	60 M 7 V 40				20
414300	331 51 - 3221.00	52KU	32-6×40		99BA	60 M 7 V 40				10
Broušený materiál	ocel (třída 11)	ocel (<55HRC)	ocel (<67HRC)	nerez	tvrdokov, SiC	litina	kámen	barevné kovy	slitiny titanu	plast, sklolaminát
Použití	□	■	□	■	□	□	□	□	□	□
			$D - S \times L_2$		umělý korund světle růžový , pojivo keramické					
414333	331 61 - 1653.00	52KU	16-6×40		98A	60 O 6 V 40				20
414355	331 61 - 5036.00	52KU	50-9×40		98A	20 N 5 V 40				10

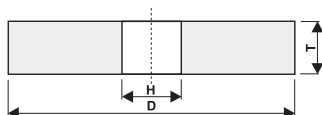

361 – Brousící kotouče ploché s průměrem D < 50,8 mm



Tvar **1**
D x T x H

Objedn. číslo	Původní objedn. číslo	Tvar	Rozměr	Specifikace	Min. objednáci množství					
<i>Broušený materiál</i>	ocel (řída 11)	ocel (<55HRC)	ocel (<67HRC)	nerez	tvrdokov, SiC	litina	kámen	barevné kovy	slitiny titanu	plast, sklolaminát
<i>Použití</i>										
			D x T x H	karbid křemíku zelený , pojivo keramické						
414441	361 36 - 1635.00	1	16x16x6	49C 80 K 9 V 40	10					

Objedn. číslo	Původní objedn. číslo	Tvar	Rozměr	Specifikace	Min. objednáci množství					
<i>Broušený materiál</i>	ocel (řída 11)	ocel (<55HRC)	ocel (<67HRC)	nerez	tvrdokov, SiC	litina	kámen	barevné kovy	slitiny titanu	plast, sklolaminát
<i>Použití</i>										
			D x T x H	umělý korund bílý , pojivo keramické						
414486	361 51 - 0825.00	1	8x10x3	99BA 80 K 8 V 40	50					
414496	361 51 - 1019.00	1	10x10x3	99BA 60 K 9 V 40	50					
414522	361 51 - 1379.00	1	13x16x6	99BA 60 K 9 V 40	20					
414538	361 51 - 1659.00	1	16x20x6	99BA 60 K 9 V 40	20					
414559	361 51 - 2029.00	1	20x20x6	99BA 60 K 9 V 40	20					
414622	361 51 - 2579.00	1	25x32x10	99BA 80 K 9 V 40	20					
414652	361 51 - 3272.00	1	32x32x13	99BA 60 K 9 V 40	10					
414701	361 51 - 4083.00	1	40x40x16	99BA 80 K 9 V 40	10					
414720	361 51 - 5041.09	1	50x10x13	99BA 100 M 8 V 40	10					

Objedn. číslo	Původní objedn. číslo	Tvar	Rozměr	Specifikace	Min. objednáci množství					
<i>Broušený materiál</i>	ocel (řída 11)	ocel (<55HRC)	ocel (<67HRC)	nerez	tvrdokov, SiC	litina	kámen	barevné kovy	slitiny titanu	plast, sklolaminát
<i>Použití</i>										
			D x T x H	umělý korund světle růžový , pojivo keramické						
414828	361 61 - 2078.00	1	20x20x6	98A 80 J 9 V 40	20					
414848	361 61 - 2480.00	1	25x20x10	98A 60 K 9 V 40	20					

368 – Brousicí kotouče s jednostranným vybráním s průměrem $D \leq 75$ mm

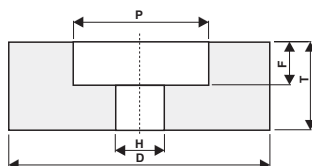

Tvar **5**
 $D \times T \times H - P \times F$

Objedn. číslo	Původní objedn. číslo	Tvar	Rozměr	Specifikace	Min. objednáci množství						
<i>Broušený materiál</i>	ocel (třída 11)	ocel (<55HRC)	ocel (<67HRC)	nerez	tvrdokov, SiC	litina	kámen	barevné kovy	síťový titanu	plast, sklolaminát	
<i>Použití</i>	■	□	□	■	■	■	■	■	■	■	
$D \times T \times H - P \times F$				umělý korund bílý , pojivo keramické							
415364	368 51 - 1329.00	5	13×16×3 - 8×8	99BA 60 K 8 V 40							20
415399	368 51 - 2519.00	5	25×25×6 - 12×12	99BA 46 K 9 V 40							20
360431	368 51 - 2526.00	5	25×25×6 - 12×12	99BA 60 K 8 V 40							20
415405	368 51 - 2532.00	5	25×25×6 - 12×12	99BA 80 K 8 V 40							20
415435	368 51 - 3225.00	5	32×32×10 - 20×16	99BA 46 K 9 V 40							10
415437	368 51 - 3230.00	5	32×32×10 - 20×16	99BA 60 K 9 V 40							10
415439	368 51 - 3235.00	5	32×32×10 - 20×16	99BA 80 K 9 V 40							10
415462	368 51 - 4028.00	5	40×40×10 - 20×20	99BA 46 K 9 V 40							10
415466	368 51 - 4035.00	5	40×40×10 - 20×20	99BA 60 L 9 V 40							10
413145	368 51 - 4039.00	5	40×40×10 - 20×20	99BA 80 K 9 V 40							10
415491	368 51 - 5074.00	5	50×50×20 - 32×20	99BA 60 K 9 V 40							10
34162974	368 51 - 6047.00	5	60×40×20 - 40×20	99BA 60 K 9 V 50							10
34162977	368 51 - 0773.00	5	75×32×20 - 40×16	99BA 60 K 9 V 50							1

<i>Broušený materiál</i>	ocel (třída 11)	ocel (<55HRC)	ocel (<67HRC)	nerez	tvrdokov, SiC	litina	kámen	barevné kovy	síťový titanu	plast, sklolaminát	
<i>Použití</i>	□	■	□	■	■	■	■	■	■	■	
$D \times T \times H - P \times F$				umělý korund světle růžový , pojivo keramické							
415517	368 61 - 2525.00	5	25×25×6 - 12×12	98A 60 J 9 V 40							20
415544	368 61 - 4028.00	5	40×40×10 - 20×20	98A 46 K 9 V 40							10
34162976	368 61 - 6046.00	5	60×40×20 - 40×20	98A 80 J 9 V 50							10
34162978	368 61 - 0772.00	5	75×32×20 - 40×16	98A 80 J 9 V 50							1

372 – Brousící kotouče s jednostranným odlehčením $D < 50,8$ mm pro ostření nožů nářezových strojků

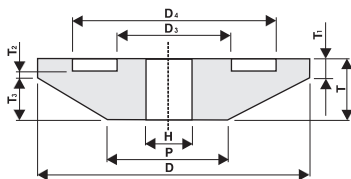
Tvar **3WM2** $D/P \times T/T_3/T_1 \times D_3/H$ 1A/ $D_4 \times T_2$

Objedn. číslo	Původní objedn. číslo	Tvar	Rozměr	Specifikace	Min. objednáci množství					
<i>Broušený materiál</i>	ocel (třída 11)	ocel (<55HRC)	ocel (<67HRC)	nerez	tvrdokov, SiC	litina	kámen	barevné kovy	slitiny titanu	plast, sklolaminát
<i>Použití</i>	<input type="checkbox"/>	<input type="checkbox"/>	<input checked="" type="checkbox"/>	<input type="checkbox"/>	<input type="checkbox"/>	<input type="checkbox"/>	<input type="checkbox"/>	<input type="checkbox"/>	<input type="checkbox"/>	<input type="checkbox"/>
		$D/P \times T/T_3/T_1 \times D_3/H$ 1A/ $D_4 \times T_2$			<i>umělý korund hnědý, pojivo keramické</i>					
436250	372 71 - 4215.00	3WM2	42/34×7/5/2,5×19/10	1A/34,5×2	96A	80 L	9 V	40		10

376 – Broušící kotouče hrncovité s průměrem D < 50,8 mm

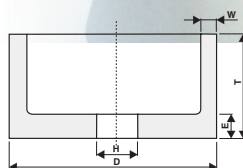

Tvar **6**
D × T × H – W × E

Objedn. číslo	Původní objedn. číslo	Tvar	Rozměr	Specifikace	Min. objednáci množství						
<i>Broušený materiál</i>	ocel (třída 11)	ocel (<55HRC)	ocel (<67HRC)	nerez	tvrdokov, SiC	litina	kámen	barevné kovy	silitný titanu	plast, sklolaminát	
<i>Použití</i>											
			D × T × H - W × E	zelený karbid křemíku, pojivo keramické							
415342	376 36 - 5084.00	6	50×50×13 - 12,5×20	49C 40 K 9 V 40							10
<i>Broušený materiál</i>	ocel (třída 11)	ocel (<55HRC)	ocel (<67HRC)	nerez	tvrdokov, SiC	litina	kámen	barevné kovy	silitný titanu	plast, sklolaminát	
<i>Použití</i>											
			D × T × H - W × E	umělý korund bílý, pojivo keramické							
415485	376 51 - 5056.00	6	50×50×13 - 12,5×20	99BA 60 K 9 V 40							10
<i>Broušený materiál</i>	ocel (třída 11)	ocel (<55HRC)	ocel (<67HRC)	nerez	tvrdokov, SiC	litina	kámen	barevné kovy	silitný titanu	plast, sklolaminát	
<i>Použití</i>											
			D × T × H - W × E	umělý korund světle růžový, pojivo keramické							
415508	376 61 - 1625.00	6	16×20×6 - 4×8	98A 60 L 8 V 40							20



411 – Brousící kotouče ploché s průměrem $50,8 \leq D \leq 100$ mm

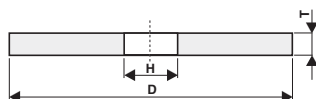

Tvar **1**
D x T x H

Objedn. číslo	Původní objedn. číslo	Tvar	Rozeřměr	Specifikace	Min. objednáci množství						
<i>Broušený materiál</i>		ocel (třída 11)	ocel (<55HRC)	ocel (<67HRC)	nerez	tvrdkov, SiC	litina	kámen	barevné kovy	slitiny titanu	plast, sklolaminát
<i>Použití</i>		■	■	■	■	■	■	■	■	■	■
			D x T x H	karbid křemíku zelený , pojivo keramické							
415700	411 36 - 6534.09	1	80x15x8	49C 80 K 9 V 40							1
415712	411 36 - 8525.09	1	100x10x20	49C 80 K 9 V 40							1
415715	411 36 - 8546.09	1	100x10x20	49C 240 J 10 V 40							1

<i>Broušený materiál</i>		ocel (třída 11)	ocel (<55HRC)	ocel (<67HRC)	nerez	tvrdkov, SiC	litina	kámen	barevné kovy	slitiny titanu	plast, sklolaminát
<i>Použití</i>		■	■	■	■	■	■	■	■	■	■
			D x T x H	umělý korund bílý , pojivo keramické							
415767	411 51 - 3155.09	1	63x10x20	99BA 60 K 9 V 40							1
415774	411 51 - 3275.09	1	63x25x20	99BA 80 K 9 V 40							1
415784	411 51 - 4153.09	1	70x6,5x12	99BA 120 L 9 V 40							1
415850	411 51 - 8512.09	1	100x10x20	99BA 60 K 9 V 40							1
415857	411 51 - 8533.09	1	100x10x20	99BA 100 L 9 V 40							1
415879	411 51 - 9329.09	1	100x20x20	99BA 60 K 9 V 40							1
415881	411 51 - 9331.09	1	100x20x20	99BA 60 M 8 V 40							1
415882	411 51 - 9337.09	1	100x20x20	99BA 80 J 9 V 40							1
415900	411 51 - 9756.09	1	100x40x20	99BA 60 K 9 V 40							1

<i>Broušený materiál</i>		ocel (třída 11)	ocel (<55HRC)	ocel (<67HRC)	nerez	tvrdkov, SiC	litina	kámen	barevné kovy	slitiny titanu	plast, sklolaminát
<i>Použití</i>		■	■	■	■	■	■	■	■	■	■
			D x T x H	umělý korund světle růžový , pojivo keramické							
415953	411 61 - 6616.09	1	80x20x20	98A 24 P 5 V 40							1
415958	411 61 - 6638.39	1	80x20x20	5RNA 80 K 9 V 40							1
482373	411 61 - 8016.00	1	100x3,2x10	98A 60 K 9 V 40							1
415992	411 61 - 9312.09	1	100x20x20	98A 40 K 9 V 40							1
415996	411 61 - 9338.39	1	100x20x20	5RNA 80 K 9 V 40							1

<i>Broušený materiál</i>		ocel (třída 11)	ocel (<55HRC)	ocel (<67HRC)	nerez	tvrdkov, SiC	litina	kámen	barevné kovy	slitiny titanu	plast, sklolaminát
<i>Použití</i>		■	■	■	■	■	■	■	■	■	■
			D x T x H	umělý korund hnědý , pojivo keramické							
416058	411 71 - 8527.09	1	100x10x20	96A 80 M 8 V 40							1
416100	411 71 - 9309.09	1	100x20x20	96A 24 P 5 V 40							1

412 – Brousicí kotouče ploché s průměrem $100 < D \leq 150$ mm

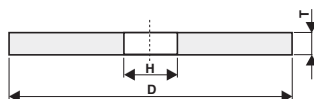
 Tvar **1**
 $D \times T \times H$

Objedn. číslo	Původní objedn. číslo	Tvar	Rozměr	Specifikace						Min. objednáci množství		
<i>Broušený materiál</i>	ocel (třída 11)	ocel (<55HRC)	ocel (<67HRC)	nerez	tvrdokov, SiC	litina	kámen	barevné kovy	slitiny titanu	plast, sklolaminát		
<i>Použití</i>			D x T x H			■	■					
416191	412 31 - 8408.09	1	150x20x20									1
416203	412 31 - 9524.00	1	150x50x51									1

Objedn. číslo	Původní objedn. číslo	Tvar	Rozměr	Specifikace						Min. objednáci množství		
<i>Broušený materiál</i>	ocel (třída 11)	ocel (<55HRC)	ocel (<67HRC)	nerez	tvrdokov, SiC	litina	kámen	barevné kovy	slitiny titanu	plast, sklolaminát		
<i>Použití</i>			D x T x H	□	□	■	■	■	■	■	□	
416226	412 36 - 4714.09	1	125x16x12,7									1
416245	412 36 - 4814.09	1	125x16x32									1
416256	412 36 - 5138.09	1	125x20x20									1
416270	412 36 - 5201.09	1	125x20x32									1
416304	412 36 - 7241.09	1	150x6x20									1
416319	412 36 - 7559.09	1	150x10x20									1
416320	412 36 - 7567.09	1	150x10x20									1
416321	412 36 - 7579.09	1	150x10x20									1
416362	412 36 - 8349.09	1	150x20x16									1
416366	412 36 - 8426.09	1	150x20x20									1
416368	412 36 - 8443.09	1	150x20x20									1
416390	412 36 - 8461.09	1	150x20x20									1
416394	412 36 - 8489.09	1	150x20x20									1
416419	412 36 - 8603.09	1	150x20x32									1

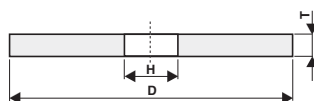

Tvar **1**
D × T × H

Objedn. číslo	Původní objedn. číslo	Tvar	Rozezměr	Specifikace							Min. objednácní množství
<i>Broušený materiál</i>	ocel (víde 11)	ocel (<55HRC)	ocel (<67HRC)	nerez	tvrdkov, SiC	litina	kámen	barevné kovy	silitny titanu	plast, sklolaminát	
<i>Použití</i>	■	□	□	□	□	□	□	□	□	□	
			D × T × H	uměly korund bily , pojivo keramické							
416553	412 51 - 4329.09	1	125×10×20	99BA 60 K 9 V 40							1
416558	412 51 - 4355.09	1	125×10×20	99BA 100 K 9 V 40							1
416573	412 51 - 4718.89	1	125×16×12,7	99A 46 L 9 V 40							1
416589	412 51 - 5111.89	1	125×20×20	99A 24 P 5 V 40							1
416592	412 51 - 5138.09	1	125×20×20	99BA 60 K 9 V 40							1
416593	412 51 - 5139.09	1	125×20×20	99BA 60 L 9 V 40							1
416601	412 51 - 5201.09	1	125×20×32	99BA 80 L 9 V 40							1
416657	412 51 - 7072.09	1	150×4×20	99BA 80 K 9 V 40							1
416688	412 51 - 7224.09	1	150×6×20	99BA 60 L 9 V 40							1
416690	412 51 - 7230.09	1	150×6×20	99BA 80 K 9 V 40							1
416693	412 51 - 7234.09	1	150×6×20	99BA 100 J 10V 40							1
416697	412 51 - 7240.09	1	150×6×20	99BA 120 L 9 V 40							1
416723	412 51 - 7407.09	1	150×8×20	99BA 60 L 9 V 40							1
416745	412 51 - 7553.09	1	150×10×20	99BA 60 L 9 V 40							1
416750	412 51 - 7558.09	1	150×10×20	99BA 80 J 9 V 40							1
416752	412 51 - 7560.09	1	150×10×20	99BA 80 L 9 V 40							1
416760	412 51 - 7637.09	1	150×10×32	99BA 60 L 9 V 40							1
416787	412 51 - 7839.09	1	150×14×32	99BA 60 L 8 V 40							1
416796	412 51 - 8008.09	1	150×16×12,7	99BA 60 L 8 V 40							1
416814	412 51 - 8414.89	1	150×20×20	99A 24 P 5 V 40							1
416820	412 51 - 8434.09	1	150×20×20	99BA 46 L 8 V 40							1
416826	412 51 - 8444.09	1	150×20×20	99BA 60 K 9 V 40							1
416829	412 51 - 8445.09	1	150×20×20	99BA 60 L 9 V 40							1
416831	412 51 - 8446.89	1	150×20×20	99A 60 M 8 V 40							1
416832	412 51 - 8460.09	1	150×20×20	99BA 80 J 9 V 40							1
416834	412 51 - 8461.09	1	150×20×20	99BA 80 K 9 V 40							1
416837	412 51 - 8462.09	1	150×20×20	99BA 80 L 9 V 40							1
416848	412 51 - 8594.09	1	150×20×32	99BA 46 K 9 V 40							1
416852	412 51 - 8603.09	1	150×20×32	99BA 60 K 9 V 40							1
416858	412 51 - 8610.09	1	150×20×32	99BA 80 K 9 V 40							1

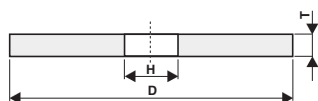

 Tvar **1**
D × T × H

Objedn. číslo	Původní objedn. číslo	Tvar	Rozměr		Specifikace					Min. objednáci množství
<i>Broušený materiál</i>	ocel (řída 11)	ocel (<math>< 55\text{HRC}</math>)	ocel (<math>< 67\text{HRC}</math>)	nerez	tvrdokov, SiC	litina	kámen	barevné kovy	slitiny titanu	plast, sklolaminát
<i>Použití</i>	<input type="checkbox"/>	<input type="checkbox"/>	<input type="checkbox"/>	<input type="checkbox"/>	<input type="checkbox"/>	<input type="checkbox"/>	<input type="checkbox"/>	<input type="checkbox"/>	<input type="checkbox"/>	<input type="checkbox"/>
			D × T × H		<i>umělý korund světle růžový, pojivo keramické</i>					
416957	412 61 - 2119.09	1	110×8×51		98A 80 K 9 V 40					1
416958	412 61 - 2126.09	1	110×8×51		98A 80 H 10 V 40					1
634669	412 61 - 6974.00	1	145×3,2×22,2		98A 60 K 9 V 40					1
744865	412 61 - 9994.00	1	145×4,7×22,2		98A 60 K 9 V 40					1
417125	412 61 - 7159.09	1	150×5×20		98A 60 K 9 V 40					1
34448491	412 61 - 7180.00	1	150×5×20		NA BRUSLE					1
360276	412 61 - 7223.09	1	150×6×20		98A 60 K 9 V 40					1
417158	412 61 - 7552.09	1	150×10×20		98A 60 K 9 V 40					1
417160	412 61 - 7559.09	1	150×10×20		98A 80 K 9 V 40					1
417195	412 61 - 8433.09	1	150×20×20		98A 46 K 9 V 40					1
34325430 NEW	412 61 - 8601.0915	1	150×20×32		98A 46 K 9 V 40					1
417196	412 61 - 8443.09	1	150×20×20		98A 60 J 9 V 40					1
417198	412 61 - 8444.09	1	150×20×20		98A 60 K 9 V 40					1
417209	412 61 - 8463.09	1	150×20×20		98A 80 M 8 V 40					1
417211	412 61 - 8471.09	1	150×20×20		98A 100 K 9 V 40					1
732029 NEW	412 61 - 8615.0915	1	150×20×32		98A 100 K 9 V 40					1
417226	412 61 - 8603.09	1	150×20×32		98A 60 K 9 V 40					1

<i>Broušený materiál</i>	ocel (řída 11)	ocel (<math>< 55\text{HRC}</math>)	ocel (<math>< 67\text{HRC}</math>)	nerez	tvrdokov, SiC	litina	kámen	barevné kovy	slitiny titanu	plast, sklolaminát
<i>Použití</i>	<input type="checkbox"/>	<input type="checkbox"/>	<input type="checkbox"/>	<input type="checkbox"/>	<input type="checkbox"/>	<input type="checkbox"/>	<input type="checkbox"/>	<input type="checkbox"/>	<input type="checkbox"/>	<input type="checkbox"/>
			D × T × H		<i>umělý korund hnědý, pojivo keramické</i>					
417321	412 71 - 4704.09	1	125×16×12,7		96A 36 P 5 V 40					1
417326	412 71 - 4781.09	1	125×16×20		96A 80 M 8 V 40					1
417346	412 71 - 5085.09	1	125×20×16		96A 60 K 9 V 40					1
417438	412 71 - 8001.09	1	150×16×12,7		96A 36 P 5 V 40					1
417480	412 71 - 8342.09	1	150×20×16		96A 60 K 9 V 40					1
417483	412 71 - 8349.09	1	150×20×16		96A 80 K 9 V 40					1
417489	412 71 - 8412.09	1	150×20×20		96A 24 N 7 V 40					1
417491	412 71 - 8417.09	1	150×20×20		96A 36 N 7 V 40					1
417492	412 71 - 8420.09	1	150×20×20		96A 36 P 5 V 40					1
417499	412 71 - 8447.09	1	150×20×20		96A 60 N 7 V 40					1
417526	412 71 - 8579.09	1	150×20×32		96A 24 Q 4 V 40					1
417530	412 71 - 8588.09	1	150×20×32		96A 36 P 5 V 40					1
417543	412 71 - 8612.09	1	150×20×32		96A 80 M 8 V 40					1

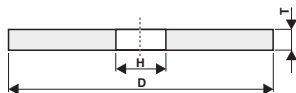

413 – Brousící kotouče ploché s průměrem $150 < D \leq 200$ mm



Tvar **1**
D x T x H

Objedn. číslo	Původní objedn. číslo	Tvar	Rozeřměr	Specifikace						Min. objednacní množství		
<i>Broušený materiál</i>	ocel (trída 11)	ocel (<55HRC)	ocel (<67HRC)	nerez	tvrdokov, SiC	litina	kámen	barevné kovy	slitiny titanu	plast, sklolaminát		
<i>Použití</i>						■	■					
			D x T x H	<i>karbid křemíku černý, pojivo keramické</i>								
34238532	413 31 - 6218.00	1	200x8x32	48C 60 K 9 V 40								1
34242343	413 31 - 6364.00	1	200x10x32	48C 60 K 9 V 40								1
417767	413 31 - 7273.09	1	200x20x32	48C 60 K 9 V 40								1
417779	413 31 - 7822.09	1	200x25x32	48C 60 K 9 V 40								1
417807	413 31 - 8766.00	1	200x50x63	48C 40 L 8 V 40								1

Objedn. číslo	Původní objedn. číslo	Tvar	Rozeřměr	Specifikace						Min. objednacní množství		
<i>Broušený materiál</i>	ocel (trída 11)	ocel (<55HRC)	ocel (<67HRC)	nerez	tvrdokov, SiC	litina	kámen	barevné kovy	slitiny titanu	plast, sklolaminát		
<i>Použití</i>				■	■	■	■	■	■	■		
			D x T x H	<i>karbid křemíku zelený, pojivo keramické</i>								
417818	413 36 - 3052.09	1	175x5x20	49C 80 J 9 V 40								1
417819	413 36 - 3061.09	1	175x5x20	49C 100 L 8 V 40								1
417820	413 36 - 3128.09	1	175x6x20	49C 220 K 9 V 40								1
417822	413 36 - 3188.09	1	175x8x20	49C 80 J 10 V 40								1
417825	413 36 - 3193.09	1	175x8x20	49C 100 L 9 V 40								1
417850	413 36 - 3704.09	1	175x20x20	49C 40 L 8 V 40								1
417856	413 36 - 3741.09	1	175x20x20	49C 80 K 9 V 40								1
417860	413 36 - 3768.09	1	175x20x20	49C 240 J 10 V 40								1
417872	413 36 - 3878.09	1	175x20x32	49C 60 J/K 9 V 40								1
417985	413 36 - 6218.09	1	200x8x32	49C 80 K 9 V 40								1
417987	413 36 - 6224.09	1	200x8x32	49C 100 L 8 V 40								1
417988	413 36 - 6225.09	1	200x8x32	49C 100 M 8 V 40								1
418008	413 36 - 6456.09	1	200x10x51	49C 100 L 9 V 40								1
418042	413 36 - 7110.09	1	200x20x20	49C 80 L 9 V 40								1
418062	413 36 - 7253.09	1	200x20x32	49C 40 L 8 V 40								1
418070	413 36 - 7273.09	1	200x20x32	49C 60 K 9 V 40								1
418077	413 36 - 7293.09	1	200x20x32	49C 80 K 9 V 40								1
556578	413 36 - 7304.00	1	200x20x32	49C 100 J 9 V 40								1
418083	413 36 - 7313.09	1	200x20x32	49C 120 J 9 V 40								1

Šedivě zbarvené pozice jsou do vyprodání zásob

■ – vhodné použít | □ – možné použít | redukční vložky str. 82

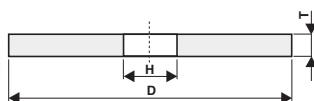
 Tvar **1**
D × T × H

Objedn. číslo	Původní objedn. číslo	Tvar	Rozměr	Specifikace	Min. objednácní množství
418090	413 36 - 7365.09	1	200×20×51	49C 40 L 8 V 40	1
418094	413 36 - 7378.09	1	200×20×51	49C 60 K 9 V 40	1
418096	413 36 - 7386.09	1	200×20×51	49C 80 K 9 V 40	1
418101	413 36 - 7408.09	1	200×20×51	49C 240 J 10 V 40	1

Broušený materiál	ocel (řída 11)	ocel (<math>< 55\text{HRC}</math>)	ocel (<math>< 67\text{HRC}</math>)	nerez	tvrdokov, SiC	litina	kámen	barevné kovy	slitiny titanu	plast, sklolaminát
Použití	■	□	□	□	□	□	□	□	□	□

			D × T × H		umělý korund bílý , pojivo keramické	
436259	413 51 - 3258.09	1	175×10×20	99BA 60 J 9 V 40	1	
418281	413 51 - 3259.09	1	175×10×20	99BA 60 K 9 V 40	1	
418282	413 51 - 3260.09	1	175×10×20	99BA 60 L 9 V 40	1	
418283	413 51 - 3271.09	1	175×10×20	99BA 80 K 9 V 40	1	
418301	413 51 - 3488.09	1	175×16×20	99BA 60 L 9 V 40	1	
418307	413 51 - 3696.89	1	175×20×20	99A 24 P 5 V 40	1	
418310	413 51 - 3707.89	1	175×20×20	99A 40 O 6 V 40	1	
418312	413 51 - 3713.09	1	175×20×20	99BA 46 L 8 V 40	1	
418313	413 51 - 3714.89	1	175×20×20	99A 46 M 8 V 40	1	
418316	413 51 - 3722.09	1	175×20×20	99BA 60 L 9 V 40	1	
418318	413 51 - 3723.89	1	175×20×20	99A 60 M 8 V 40	1	
418321	413 51 - 3740.09	1	175×20×20	99BA 80 J 9 V 40	1	
418333	413 51 - 3742.09	1	175×20×20	99BA 80 L 9 V 40	1	
418334	413 51 - 3743.09	1	175×20×20	99BA 80 M 8 V 40	1	
418339	413 51 - 3867.09	1	175×20×32	99BA 40 N 7 V 40	1	
196635	413 51 - 3879.00	1	175×20×32	99BA 60 K 9 V 40	1	
418346	413 51 - 3880.09	1	175×20×32	99BA 60 L 9 V 40	1	
418464	413 51 - 6209.09	1	200×8×32	99BA 60 K 9 V 40	1	
418471	413 51 - 6218.09	1	200×8×32	99BA 80 K 9 V 40	1	
418473	413 51 - 6251.09	1	200×8×51	99BA 60 L 9 V 40	1	
418491	413 51 - 6364.09	1	200×10×32	99BA 60 K 9 V 40	1	
418511	413 51 - 6438.09	1	200×10×51	99BA 60 L 9 V 40	1	
360361	413 51 - 7096.09	1	200×20×20	99BA 60 L 9 V 40	1	
360390	413 51 - 7262.09	1	200×20×32	99BA 46 K 9 V 40	1	
418595	413 51 - 7273.09	1	200×20×32	99BA 60 K 9 V 40	1	
418606	413 51 - 7295.09	1	200×20×32	99BA 80 M 8 V 40	1	
418608	413 51 - 7304.09	1	200×20×32	99BA 100 J 10 V 40	1	
34242348	413 51 - 7313.00	1	200×20×32	99BA 120 J 9 V 40	1	
418619	413 51 - 7370.09	1	200×20×51	99BA 46 J 9 V 40	1	
418621	413 51 - 7372.09	1	200×20×51	99BA 46 L 8 V 40	1	
418624	413 51 - 7378.09	1	200×20×51	99BA 60 K 9 V 40	1	
436261	413 51 - 7380.89	1	200×20×51	99A 60 M 8 V 40	1	
418634	413 51 - 7385.09	1	200×20×51	99BA 80 J 9 V 40	1	
418635	413 51 - 7387.09	1	200×20×51	99BA 80 L 9 V 40	1	

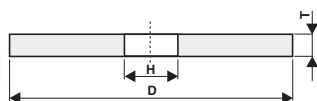

Tvar

1

 $D \times T \times H$

Objedn. číslo	Původní objedn. číslo	Tvar	Rozměr	Specifikace	Min. objednáci množství
▶▶ 418639	413 51 - 7411.89	1	200×20×51	99A 22 N 7 V 40	1
418679	413 51 - 7824.09	1	200×25×32	99BA 60 M 8 V 40	1
418694	413 51 - 7898.89	1	200×25×51	99A 40 O 6 V 40	1
418696	413 51 - 7901.09	1	200×25×51	99BA 46 J 9 V 40	1
418706	413 51 - 7911.09	1	200×25×51	99BA 60 K 9 V 40	1
418708	413 51 - 7913.89	1	200×25×51	99A 60 M 8 V 40	1
418754	413 51 - 8454.00	1	200×32×51	99BA 60 K 9 V 40	1

Broušený materiál	ocel (trída 11)	ocel (<55HRC)	ocel (<67HRC)	nerez	tvrdkov, SiC	litina	kámen	barevné kovy	slitiny titanu	plast, sklolaminát
Použití	■	■	□	■						

 $D \times T \times H$ umělý korund **světle růžový**, pojivo **keramické**

360313	413 61 - 3117.09	1	175×6×20				98A 60 K 9 V 40			1
34424106	413 61 - 3130.00	1	175×6×20	NA BRUSLE			98A 60 K 9 V 03 40			1
418880	413 61 - 3259.09	1	175×10×20				98A 60 K 9 V 40			1
418900	413 61 - 3487.09	1	175×16×20				98A 60 K 9 V 40			1
418906	413 61 - 3721.09	1	175×20×20				98A 60 K 9 V 40			1
418909	413 61 - 3741.09	1	175×20×20				98A 80 K 9 V 40			1
418917	413 61 - 3879.09	1	175×20×32				98A 60 K 9 V 40			1
419058	413 61 - 6436.09	1	200×10×51				98A 60 J 9 V 40			1
419059	413 61 - 6437.09	1	200×10×51				98A 60 K 9 V 40			1
34448492	413 61 - 6440.00	1	200×10×51	NA BRUSLE			98A 60 K 9 V 03 40			1
419086	413 61 - 6911.09	1	200×16×51				98A 60 K 9 V 40			1
419097	413 61 - 7109.09	1	200×20×20				98A 80 K 9 V 40			1
419104	413 61 - 7262.09	1	200×20×32				98A 46 K 9 V 40			1
419117	413 61 - 7363.09	1	200×20×51				98A 40 J 9 V 40			1
419125	413 61 - 7378.09	1	200×20×51				98A 60 K 9 V 40			1
419132	413 61 - 7385.09	1	200×20×51				98A 80 J 9 V 40			1
419191	413 61 - 7911.09	1	200×25×51				98A 60 K 9 V 40			1
419198	413 61 - 7921.09	1	200×25×51				98A 80 K 9 V 40			1

Broušený materiál	ocel (trída 11)	ocel (<55HRC)	ocel (<67HRC)	nerez	tvrdkov, SiC	litina	kámen	barevné kovy	slitiny titanu	plast, sklolaminát
Použití		□	■	■						

 $D \times T \times H$ umělý korund **tmavě růžový**, pojivo **keramické**

419286	413 66 - 3705.09	1	175×20×20				98RA 40 K 9 V 40			1
419296	413 66 - 6356.09	1	200×10×32				98RA 46 K 9 V 40			1
419305	413 66 - 7273.09	1	200×20×32				98RA 60 K 9 V 40			1

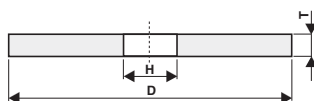
 Tvar **1**
D × T × H

Objedn. číslo	Původní objedn. číslo	Tvar	Rozměr	Specifikace						Min. objednáci množství
<i>Broušený materiál</i>	ocel (třída 11)	ocel (<math>< 55\text{HRC}</math>)	ocel (<math>< 67\text{HRC}</math>)	nerez	tvrdokov, SiC	litina	kámen	barevné kovy	slitiny titanu	plast, sklolaminát
<i>Použití</i>	<input checked="" type="checkbox"/>	<input type="checkbox"/>								
			D × T × H	<i>umělý korund hnědý, pojivo keramické</i>						
419337	413 71 - 3697.09	1	175×20×20	96A 24 Q 4 V 40						1
419341	413 71 - 3715.09	1	175×20×20	96A 46 N 7 V 40						1
419344	413 71 - 3724.09	1	175×20×20	96A 60 N 7 V 40						1
419361 NEW	413 71 - 3820.0914	1	175×20×32	96A 60 N 6 V 40						1
419356	413 71 - 3857.09	1	175×20×32	96A 36 M 8 V 40						1
34242349	413 71 - 6211.00	1	200×8×32	96A 60 M 8 V 40						1
419488	413 71 - 6366.09	1	200×10×32	96A 60 M 8 V 40						1
34242350	413 71 - 6549.00	1	200×12×32	96A 60 M 8 V 40						1
419544	413 71 - 7259.09	1	200×20×32	96A 36 P 5 V 40						1
419549	413 71 - 7266.09	1	200×20×32	96A 46 O 6 V 40						1
419552	413 71 - 7274.09	1	200×20×32	96A 60 L 9 V 40						1
419559	413 71 - 7295.09	1	200×20×32	96A 80 M 8 V 40						1
419642	413 71 - 7822.09	1	200×25×32	96A 60 K 9 V 40						1
419739	413 71 - 8599.09	1	200×40×20	96A 100 H 10 V 40						1



414 – Brousící kotouče ploché s průměrem 200 < D < 350 mm

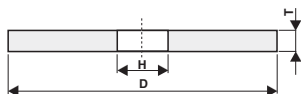

Tvar **1**
D × T × H

Objedn. číslo	Původní objedn. číslo	Tvar	Rozměr	Specifikace						Min. objednáci množství		
<i>Broušený materiál</i>	ocel (třída 11)	ocel (<55HRC)	ocel (<67HRC)	nerez	tvrdkov, SiC	litina	kámen	barevné kovy	slitiny titanu	plast, sklolaminát		
<i>Použití</i>					■	■	■	■				
			D × T × H				karbid křemíku černý , pojivo keramické					
34242344	414 31 - 1176.00	1	250×10×32				48C 60 K 9 V 40					1
419870	414 31 - 2146.09	1	250×25×32				48C 60 K 9 V 40					1
536538	414 31 - 2615.09	1	250×32×32				48C 46 K 9 V 40					1
419878	414 31 - 2625.00	1	250×32×32				48C 60 K 9 V 40					1
34242347	414 31 - 2635.00	1	250×32×32				48C 80 K 9 V 40					1
419880	414 31 - 2686.00	1	250×32×76				48C 36 O 6 V 40					1
419918	414 31 - 5926.00	1	300×40×76				48C 24 P 5 V 40					1

Objedn. číslo	Původní objedn. číslo	Tvar	Rozměr	Specifikace						Min. objednáci množství		
<i>Broušený materiál</i>	ocel (třída 11)	ocel (<55HRC)	ocel (<67HRC)	nerez	tvrdkov, SiC	litina	kámen	barevné kovy	slitiny titanu	plast, sklolaminát		
<i>Použití</i>				■	■	■	■	■	■	■		
			D × T × H				karbid křemíku zelený , pojivo keramické					
420041	414 36 - 2254.00	1	250×25×76				49C 60 K 9 V 40					1
420046	414 36 - 2266.00	1	250×25×76				49C 80 K 9 V 40					1
420048	414 36 - 2274.00	1	250×25×76				49C 100 J 10 V 40					1
558157	414 36 - 2615.00	1	250×32×32				49C 46 K 9 V 40					1
558158	414 36 - 2616.00	1	250×32×32				49C 46 L 8 V 40					1
420074	414 36 - 2632.00	1	250×32×32				49C 80 K 9 V 40					1
420086	414 36 - 2690.00	1	250×32×76				49C 40 J 9 V 40					1
420093	414 36 - 2723.00	1	250×32×76				49C 80 J 9 V 40					1
34162611	414 36 - 2735.00	1	250×32×76,2				49C 80 J 9 V 40					1
558168	414 36 - 5292.00	1	300×32×32				49C 46 K 9 V 40					1
558169	414 36 - 5293.00	1	300×32×32				49C 46 L 8 V 40					1
420160	414 36 - 6301.00	1	300×32×32				49C 60 K 9 V 40					1
420161	414 36 - 5302.09	1	300×32×32				49C 60 L 9 V 40					1
420163	414 36 - 5306.00	1	300×32×32				49C 80 K 9 V 40					1
420168	414 36 - 5365.00	1	300×32×76				49C 36 K 8 V 40					1
420174	414 36 - 5393.00	1	300×32×76				49C 60 K 9 V 40					1
34162614	414 36 - 5414.00	1	300×32×76,2				49C 60 K 9 V 40					1

Šedivě zbarvené pozice jsou do vyprodání zásob

■ – vhodné použití | □ – možné použití | redukční vložky str. 82

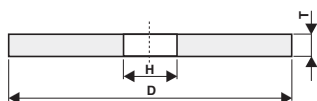
 Tvar **1**
D × T × H

Objedn. číslo	Původní objedn. číslo	Tvar	Rozměr	Specifikace	Min. objednáni množství
420175	414 36 - 5403.00	1	300×32×76	49C 80 K 9 V 40	1
34162617	414 36 - 5416.00	1	300×32×76,2	49C 80 K 9 V 40	1

Broušený materiál	ocel (třída 11)	ocel (<55HRC)	ocel (<67HRC)	nerez	tvrdkov, SiC	litina	kámen	barevné kovy	slitiny titanu	plast, sklolaminát
Použití	■	□		□						

			D × T × H	umělý korund bílý , pojivo keramické
420354	414 51 - 1040.09	1	250×8×32	99BA 60 K 9 V 40
420372	414 51 - 1176.09	1	250×10×32	99BA 60 K 9 V 40
420402	414 51 - 1370.09	1	250×12×32	99BA 60 K 9 V 40
420413	414 51 - 1443.09	1	250×13×32	99BA 60 K 9 V 40
420456	414 51 - 1871.00	1	250×20×76	99BA 40 J 9 V 40
420460	414 51 - 1879.00	1	250×20×76	99BA 46 J 9 V 40
420469	414 51 - 1891.00	1	250×20×76	99BA 60 L 9 V 40
420494	414 51 - 2146.09	1	250×25×32	99BA 60 K 9 V 40
420514	414 51 - 2238.00	1	250×25×76	99BA 40 L 8 V 40
420522	414 51 - 2247.00	1	250×25×76	99BA 46 L 8 V 40
420524	414 51 - 2253.00	1	250×25×76	99BA 60 J 9 V 40
483647	414 51 - 2223.00	1	250×25×76,2	99BA 60 J 9 V 40
420527	414 51 - 2255.00	1	250×25×76	99BA 60 L 9 V 40
34036626	414 51 - 2299.00	1	250×25×76,2	99BA 60 L 9 V 40
420529	414 51 - 2256.80	1	250×25×76	99A 60 M 8 V 40
34162622	414 51 - 2296.80	1	250×25×76,2	99A 60 M 8 V 40
420535	414 51 - 2266.00	1	250×25×76	99BA 80 K 9 V 40
472910	414 51 - 2303.00	1	250×25×76,2	99BA 80 K 9 V 40
558162	414 51 - 2615.00	1	250×32×32	99BA 46 K 9 V 40
558163	414 51 - 2616.00	1	250×32×32	99BA 46 L 8 V 40
420589	414 51 - 2680.80	1	250×32×76	99A 24 P 5 V 40
420591	414 51 - 2686.80	1	250×32×76	99A 36 O 6 V 40
420603	414 51 - 2700.00	1	250×32×76	99BA 46 L 8 V 40
420605	414 51 - 2701.80	1	250×32×76	99A 46 M 8 V 40
420609	414 51 - 2708.00	1	250×32×76	99BA 60 K 9 V 40
420610	414 51 - 2709.00	1	250×32×76	99BA 60 L 9 V 40
677353	414 51 - 2737.00	1	250×32×76,2	99BA 60 L 9 V 40
420614	414 51 - 2710.80	1	250×32×76	99A 60 M 8 V 40
34162626	414 51 - 2755.80	1	250×32×76,2	99A 60 M 8 V 40
420752	414 51 - 4893.00	1	300×25×76	99BA 80 M 8 V 40
34162627	414 51 - 4917.00	1	300×25×76,2	99BA 80 M 8 V 40
558173	414 51 - 5292.00	1	300×32×32	99BA 46 K 9 V 40
558174	414 51 - 5293.00	1	300×32×32	99BA 46 L 8 V 40
670757	414 51 - 5296.00	1	300×32×32	99BA 46 L 10 VY 40
420796	414 51 - 5303.89	1	300×32×32	99A 60 M 8 V 40
420797	414 51 - 5353.80	1	300×32×76	99A 22 P 5 V 40

Šedivě zbarvené pozice jsou do vyprodání zásob

■ – vhodné použití | □ – možné použití | redukční vložky str. 82

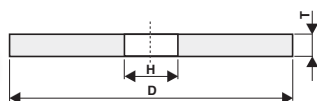

Tvar **1**
D x T x H

Objedn. číslo	Původní objedn. číslo	Tvar	Rozměr	Specifikace	Min. objednácní množství
420799	414 51 - 5377.80	1	300x32x76	99A 40 N 6 V 40	1
420805	414 51 - 5393.00	1	300x32x76	99BA 60 K 9 V 40	1
420809	414 51 - 5395.80	1	300x32x76	99A 60 M 8 V 40	1
34162629	414 51 - 5398.80	1	300x32x76,2	99A 60 M 8 V 40	1
420843	414 51 - 5913.80	1	300x40x76	99A 20 P 5 V 40	1
420855	414 51 - 5951.80	1	300x40x76	99A 46 M 8 V 40	1
420939	414 51 - 6346.00	1	300x50x127	99BA 60 K 9 V 40	1

Broušený materiál	ocel (třída 11)	ocel (<50HRC)	ocel (<67HRC)	nerez	tvrdokov, SiC	litina	kámen	barevné kovy	slitiny titanu	plast, sklolaminát
Použití	<input type="checkbox"/>	<input type="checkbox"/>	<input type="checkbox"/>	<input type="checkbox"/>	<input type="checkbox"/>	<input type="checkbox"/>	<input type="checkbox"/>	<input type="checkbox"/>	<input type="checkbox"/>	<input type="checkbox"/>

D x T x H

umělý korund **světle růžový**, pojivo **keramické**

421058	414 61 - 1248.00	1	250x10x76	98A 60 K 9 V 40	1
421080	414 61 - 1578.00	1	250x16x76	98A 60 J 9 V 40	1
421099	414 61 - 1889.00	1	250x20x76	98A 60 J 9 V 40	1
34162634	414 61 - 1967.00	1	250x20x76,2	98A 60 J 9 V 40	1
421100	414 61 - 1890.00	1	250x20x76	98A 60 K 9 V 40	1
34162642	414 61 - 1975.00	1	250x20x76,2	98A 60 K 9 V 40	1
421135	414 61 - 2237.00	1	250x25x76	98A 40 K 9 V 40	1
421142	414 61 - 2245.00	1	250x25x76	98A 46 J 9 V 40	1
421143	414 61 - 2246.00	1	250x25x76	98A 46 K 9 V 40	1
421145	414 61 - 2253.00	1	250x25x76	98A 60 J 9 V 40	1
421146	414 61 - 2254.00	1	250x25x76	98A 60 K 9 V 40	1
421168	414 61 - 2635.09	1	250x32x32	98A 80 K 9 V 40	1
421185	414 61 - 2699.00	1	250x32x76	98A 46 K 9 V 40	1
421188	414 61 - 2708.00	1	250x32x76	98A 60 K 9 V 40	1
34162647	414 61 - 2760.00	1	250x32x76,2	98A 60 K 9 V 40	1
421213	414 61 - 2949.00	1	250x40x76	98A 46 J 9 V 40	1
421356	414 61 - 5975.00	1	300x40x76	98A 80 K 9 V 40	1
34162654	414 61 - 5979.00	1	300x40x76,2	98A 80 K 9 V 40	1

Sedivě zbarvené pozice jsou do vyprodání zásob

■ – vhodné použití | □ – možné použití | redukční vložky str. 82

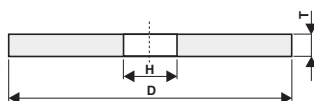
 Tvar **1**
D × T × H

Objedn. číslo	Původní objedn. číslo	Tvar	Rozměr			Specifikace					Min. objednáci množství
<i>Broušený materiál</i>	ocel (třída 11)	ocel (<55HRC)	ocel (<67HRC)	nerez	tvrdokov, SiC	litina	kámen	barevné kovy	slitiny titanu	plast, sklolaminát	
<i>Použití</i>	<input checked="" type="checkbox"/>	<input type="checkbox"/>	<input type="checkbox"/>	<input checked="" type="checkbox"/>							
			D × T × H			umělý korund tmavě růžový , pojivo keramické					
421423	414 66 - 2246.00	1	250×25×76			98RA 46 K 9 V 40					1
421424	414 66 - 2253.00	1	250×25×76			98RA 60 J 9 V 40					1
421429	414 66 - 2732.00	1	250×32×76			98RA 46 K 9 V 40					1
<i>Broušený materiál</i>	ocel (třída 11)	ocel (<55HRC)	ocel (<67HRC)	nerez	tvrdokov, SiC	litina	kámen	barevné kovy	slitiny titanu	plast, sklolaminát	
<i>Použití</i>	<input checked="" type="checkbox"/>	<input type="checkbox"/>	<input type="checkbox"/>	<input type="checkbox"/>							
			D × T × H			umělý korund hnědý , pojivo keramické					
421462	414 71 - 1042.09	1	250×8×32			96A 60 M 8 V 40					1
34242346	414 71 - 1197.00	1	250×10×32			96A 60 M 8 V 40					1
34223926	414 71 - 1372.00	1	250×12×32			96A 60 M 8 V 40					1
421472	414 71 - 1410.09	1	250×13×32			96A 60 M 8 V 40					1
421536	414 71 - 2146.09	1	250×25×32			96A 60 K 9 V 40					1
421555	414 71 - 2248.00	1	250×25×76			96A 46 M 8 V 40					1
421585	414 71 - 2611.09	1	250×32×32			96A 40 O 6 V 40					1
421590	414 71 - 2628.09	1	250×32×32			96A 60 N 7 V 40					1
421601	414 71 - 2681.00	1	250×32×76			96A 24 Q 4 V 40					1
421724	414 71 - 5290.09	1	300×32×32			96A 40 P 5 V 40					1
421743	414 71 - 5386.00	1	300×32×76			96A 46 N 7 V 40					1
421824	414 71 - 5913.00	1	300×40×76			96A 20 P 5 V 40					1



415 – Brousící kotouče ploché s průměrem $350 \leq D < 500$ mm

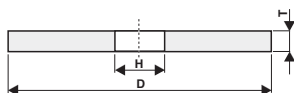

Tvar

1

 $D \times T \times H$

Objedn. číslo	Původní objedn. číslo	Tvar	Rozměr	Specifikace							Min. objednácní množství
<i>Broušený materiál</i>	ocel (třída 11)	ocel (<55HRC)	ocel (<67HRC)	nerez	tvrdkov, SiC	litina	kámen	barevné kovy	slitiny titanu	plast, sklolaminát	
<i>Použití</i>						■	■	■			
			$D \times T \times H$	<i>karbid křemíku černý, pojivo keramické</i>							
422022	415 31 - 3412.00	1	350×63×127								1
422038	415 31 - 5799.00	1	400×50×127								1
422044	415 31 - 5811.00	1	400×50×127								1
<i>Broušený materiál</i>	ocel (třída 11)	ocel (<55HRC)	ocel (<67HRC)	nerez	tvrdkov, SiC	litina	kámen	barevné kovy	slitiny titanu	plast, sklolaminát	
<i>Použití</i>				■	■	■	■	■	■	■	
			$D \times T \times H$	<i>karbid křemíku zelený, pojivo keramické</i>							
422099	415 36 - 2636.00	1	350×32×127								1
422136	415 36 - 3238.00	1	350×50×127								1
422141	415 36 - 3258.00	1	350×50×127								1
422217	415 36 - 5850.00	1	400×50×127								1
<i>Broušený materiál</i>	ocel (třída 11)	ocel (<55HRC)	ocel (<67HRC)	nerez	tvrdkov, SiC	litina	kámen	barevné kovy	slitiny titanu	plast, sklolaminát	
<i>Použití</i>	■	■									
			$D \times T \times H$	<i>umělý korund bílý, pojivo keramické</i>							
422300	415 51 - 2235.00	1	350×20×127								1
422338	415 51 - 2636.00	1	350×32×127								1
360521	415 51 - 2934.00	1	350×40×127								1
422409	415 51 - 2936.80	1	350×40×127								1
422411	415 51 - 2945.00	1	350×40×127								1
422429	415 51 - 3159.80	1	350×50×51								1
422439	415 51 - 3211.80	1	350×50×127								1
422441	415 51 - 3232.80	1	350×50×127								1
422448	415 51 - 3248.00	1	350×50×127								1
422453	415 51 - 3250.80	1	350×50×127								1
422465	415 51 - 3412.80	1	350×63×127								1
422468	415 51 - 3421.80	1	350×63×127								1
422472	415 51 - 3430.80	1	350×63×127								1

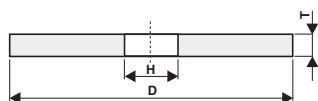
 Tvar **1**
D × T × H

Objedn. číslo	Původní objedn. číslo	Tvar	Rozměr	Specifikace	Min. objednáci množství
422482	415 51 - 3435.00	1	350×63×127	99BA 60 L 9 V 40	1
422484	415 51 - 3436.80	1	350×63×127	99A 60 M 8 V 40	1
422606	415 51 - 5479.80	1	400×40×127	99A 24 Q 4 V 40	1
422611	415 51 - 5500.00	1	400×40×127	99BA 46 K 9 V 40	1
422618	415 51 - 5508.00	1	400×40×127	99BA 60 J 9 V 40	1
422657	415 51 - 5759.80	1	400×50×51	99A 40 M 8 V 40	1
422666	415 51 - 5799.80	1	400×50×127	99A 20 P 5 V 40	1
422668	415 51 - 5811.80	1	400×50×127	99A 24 N 6 V 40	1
422669	415 51 - 5814.80	1	400×50×127	99A 24 Q 4 V 40	1
422670	415 51 - 5820.80	1	400×50×127	99A 40 M 7 V 40	1
422675	415 51 - 5826.00	1	400×50×127	99BA 46 K 9 V 40	1
422678	415 51 - 5829.80	1	400×50×127	99A 46 N 7 V 40	1
422696	415 51 - 5850.00	1	400×50×127	99BA 80 K 9 V 40	1
422702	415 51 - 5899.80	1	400×50×203	99A 40 O 6 V 40	1
34162655	415 51 - 5917.80	1	400×50×203,2	99A 40 O 6 V 40	1
436274	415 51 - 6018.80	1	400×63×127	99A 24 O 6 V 40	1
422727	415 51 - 6033.00	1	400×63×127	99BA 60 K 9 V 40	1
422787	415 51 - 6479.00	1	400×200×203	99BA 80 K 9 V 40	1
34162656	415 51 - 6482.00	1	400×200×203,2	99BA 80 K 9 V 40	1

Broušený materiál	ocel (třída 11)	ocel (<55HRC)	ocel (<67HRC)	nerez	tvrdkov, SiC	litina	kámen	barevné kovy	slitiny titanu	plast, sklolaminát
Použití	■	■	■	■	■	■	■	■	■	■

D × T × H

 umělý korund **světle růžový**, pojivo **keramické**

422901	415 61 - 2642.00	1	350×32×127	98A 80 K 9 V 40	1
422909	415 61 - 2917.00	1	350×40×127	98A 40 J 9 V 40	1
422926	415 61 - 3238.00	1	350×50×127	98A 46 K 9 V 40	1
422927	415 61 - 3248.00	1	350×50×127	98A 60 K 9 V 40	1
422934	415 61 - 3426.00	1	350×63×127	98A 46 J 9 V 40	1
422937	415 61 - 3434.00	1	350×63×127	98A 60 K 9 V 40	1
422983	415 61 - 5525.00	1	400×40×127	98A 80 J 9 V 40	1
748103	415 61 - 5825.00	1	400×50×127	98A 46 J 9 V 40	1
423008	415 61 - 5836.00	1	400×50×127	98A 60 K 9 V 40	1

Broušený materiál	ocel (třída 11)	ocel (<55HRC)	ocel (<67HRC)	nerez	tvrdkov, SiC	litina	kámen	barevné kovy	slitiny titanu	plast, sklolaminát
Použití	■	■	■	■	■	■	■	■	■	■

D × T × H

 umělý korund **hnědý**, pojivo **keramické**

423126	415 71 - 2930.00	1	350×40×127	96A 46 N 7 V 40	1
423229	415 71 - 5803.00	1	400×50×127	96A 22 O 6 V 40	1
423254	415 71 - 6018.00	1	400×63×127	96A 24 O 6 V 40	1



416 – Brousící kotouče ploché s průměrem $500 \leq D < 1000$ mm

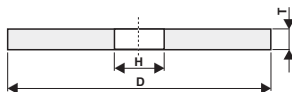

Tvar **1**
 $D \times T \times H$

Objedn. číslo	Původní objedn. číslo	Tvar	Rozměr	Specifikace							Min. objednáci množství
<i>Broušený materiál</i>	ocel (třída 11)	ocel (<55HRC)	ocel (<67HRC)	nerez	tvrdkov, SiC	litina	kámen	barevné kovy	slitiny titanu	plast, sklolaminát	
<i>Použití</i>					<input checked="" type="checkbox"/>	<input checked="" type="checkbox"/>	<input checked="" type="checkbox"/>	<input checked="" type="checkbox"/>	<input type="checkbox"/>	<input type="checkbox"/>	
			$D \times T \times H$	karbid křemíku černý , pojivo keramické							
423358	416 31 - 0756.00	1	500×50×203							1	
34162657	416 31 - 0815.00	1	500×50×203,2							1	
423373	416 31 - 1155.00	1	500×80×203							1	
34162659	416 31 - 1178.00	1	500×80×203,2							1	
<i>Broušený materiál</i>	ocel (třída 11)	ocel (<55HRC)	ocel (<67HRC)	nerez	tvrdkov, SiC	litina	kámen	barevné kovy	slitiny titanu	plast, sklolaminát	
<i>Použití</i>				<input type="checkbox"/>	<input checked="" type="checkbox"/>	<input checked="" type="checkbox"/>	<input checked="" type="checkbox"/>	<input checked="" type="checkbox"/>	<input type="checkbox"/>	<input type="checkbox"/>	
			$D \times T \times H$	karbid křemíku zelený , pojivo keramické							
423438	416 36 - 0947.00	1	500×63×203							1	
34162661	416 36 - 0982.00	1	500×63×203,2							1	
<i>Broušený materiál</i>	ocel (třída 11)	ocel (<55HRC)	ocel (<67HRC)	nerez	tvrdkov, SiC	litina	kámen	barevné kovy	slitiny titanu	plast, sklolaminát	
<i>Použití</i>	<input checked="" type="checkbox"/>	<input type="checkbox"/>									
			$D \times T \times H$	umělý korund bílý , pojivo keramické							
423587	416 51 - 0756.00	1	500×50×203							1	
423575	416 51 - 0726.00	1	500×50×203,2							1	
423623	416 51 - 0953.00	1	500×63×203							1	
34162662	416 51 - 0973.00	1	500×63×203,2							1	
423665	Také ve skupině 471 –	1	500×80×203							1	
423673	možno použít až na	1	500×80×203							1	
34162667	50 m.s ⁻¹ (str. 46)	1	500×80×203,2							1	
423724	416 51 - 1423.80	1	500×150×305							1	
423745	416 51 - 1510.00	1	500×200×305							1	
423825	416 51 - 2756.00	1	600×63×305							1	
423852	416 51 - 2979.00	1	600×80×305							1	

Šedivě zbarvené pozice jsou do vyprodání zásob

■ – vhodné použít | □ – možné použít | redukční vložky str. 82

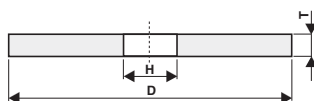
 Tvar **1**
D × T × H

Objedn. číslo	Původní objedn. číslo	Tvar	Rozměr	Specifikace							Min. objednáci množství
<i>Broušený materiál</i>	ocel (třída 11)	ocel (<55HRC)	ocel (<67HRC)	nerez	tvrdokov, SiC	litina	kámen	barevné kovy	silitiny titanu	plast, sklolaminát	
<i>Použití</i>	<input checked="" type="checkbox"/>	<input checked="" type="checkbox"/>	<input type="checkbox"/>	<input checked="" type="checkbox"/>							
D × T × H				<i>umělý korund světle růžový, pojivo keramické</i>							
424197	416 61 - 1155.00	1	500×80×203	98A 60 K 9 V 40							1
424231	416 61 - 1512.00	1	500×200×305	98A 60 M 8 V 40							1
424234	416 61 - 1520.00	1	500×200×305	98A 80 K 9 V 40							1
424314	416 61 - 5265.00	1	750×63×305	98A 46 K 8 V 40							1
<i>Broušený materiál</i>	ocel (třída 11)	ocel (<55HRC)	ocel (<67HRC)	nerez	tvrdokov, SiC	litina	kámen	barevné kovy	silitiny titanu	plast, sklolaminát	
<i>Použití</i>	<input checked="" type="checkbox"/>	<input type="checkbox"/>	<input type="checkbox"/>	<input type="checkbox"/>							
D × T × H				<i>umělý korund hnědý, pojivo keramické</i>							
424409	416 71 - 0736.00	1	500×50×203	96A 22 P 5 V 40							1
34162663	416 71 - 0739.00	1	500×50×203,2	96A 22 P 5 V 40							1

Šedivě zbarvené pozice jsou do vyprodání zásob

■ – vhodné použití | □ – možné použití | redukční vložky str. 82

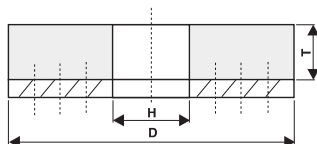

424 – Brousicí kotouče s upínacími maticemi

Tvar **36****D × T × H**

Objedn. číslo	Původní objedn. číslo	Tvar	Rozměr	Specifikace							Min. objednáci množství
<i>Broušený materiál</i>	ocel (třída 11)	ocel (<55HRC)	ocel (<67HRC)	neraz	tvrdokov, SiC	litina	kámen	barevné kovy	slitiny titanu	plast, sklolaminát	
<i>Použití</i>	■	■									
D × T × H				<i>umělý korund hnědý, pojivo umělá pryskyřice</i>							
437451	424 74 - 1263.00	36	125×63×55 SE 4 MATKAMI M8	96A	20 Q 5 B 40					1	
437453	424 74 - 1530.00	36	150×73×56,5 SE 4 MATKAMI M8	96A	16 Q 4 B 50					1	

432 – Brousicí kotouče ploché zvlášť pórovité pro rovinné broušení

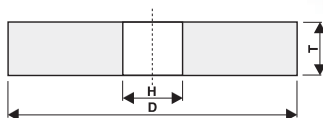
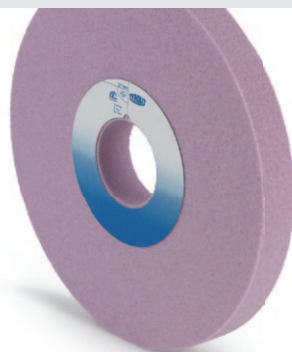

Tvar **1**
D × T × H

Objedn. číslo	Původní objedn. číslo	Tvar	Rozměr	Specifikace						Min. objednáci množství		
<i>Broušený materiál</i>	ocel (řída 11)	ocel (<55HRC)	ocel (<67HRC)	nerez	tvrdkov, SiC	litina	kámen	barevné kovy	slitiny titanu	plast, sklolaminát		
<i>Použití</i>				■	■	■	■	■	■	■		
			D × T × H	<i>karbid křemíku zelený, pojivo keramické</i>								
443946	432 36 - 1565.09	1	150×25×32	49C 46 I/J 12 V 35								1
424981	432 36 - 2515.00	1	250×25×76	49C 24 J 12 V 35								1
<i>Broušený materiál</i>	ocel (řída 11)	ocel (<55HRC)	ocel (<67HRC)	nerez	tvrdkov, SiC	litina	kámen	barevné kovy	slitiny titanu	plast, sklolaminát		
<i>Použití</i>	■	■	■	■	■	■	■	■	■	■		
			D × T × H	<i>umělý korund bílý, pojivo keramické</i>								
425059	432 51 - 2047.89	1	200×20×51	99A 60 K 12 V 40								1
425075	432 51 - 2524.80	1	250×25×76	99A 46 J 13 V 40								1
425078	432 51 - 2542.80	1	250×25×76	99A 60 J 12 V 40								1
34162665	432 51 - 2560.80	1	250×25×76,2	99A 60 J 12 V 40								1
<i>Broušený materiál</i>	ocel (řída 11)	ocel (<55HRC)	ocel (<67HRC)	nerez	tvrdkov, SiC	litina	kámen	barevné kovy	slitiny titanu	plast, sklolaminát		
<i>Použití</i>	■	■	■	■	■	■	■	■	■	■		
			D × T × H	<i>umělý korund světle růžový, pojivo keramické</i>								
425267	432 61 - 2524.00	1	250×25×76	98A 46J 13V 40								1
34162666	432 61 - 2567.00	1	250×25×76,2	98A 46J 13V 40								1

Šedivě zbarvené pozice jsou do vyprodání zásob

■ – vhodné použití | □ – možné použití | redukční vložky str. 82

441 – Brousící kotouče ploché prstencové

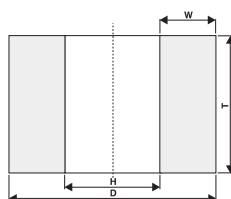
Tvar **2****D × T - W**

Objedn. číslo	Původní objedn. číslo	Tvar	Rozměr	Specifikace							Min. objednáci množství
<i>Broušený materiál</i>	ocel (řída 11)	ocel (<55HRC)	ocel (<67HRC)	nerez	tvrdkov, SiC	litina	kámen	barevné kovy	slitiny titanu	plast, sklolaminát	
<i>Použití</i>				□	■	■					
			D × T - W	<i>karbid křemíku černý, pojivo keramické</i>							
425491	441 31 - 3545.00	2	350×100 - 40	48C 40 L 8 V 32							1
425493	441 31 - 3549.00	2	350×100 - 40	48C 46 J 9 V 32							1

451 – Řezací a drážkovací kotouče nevyztužené

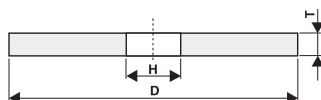

Tvar **41**
D × T × H

Objedn. číslo	Původní objedn. číslo	Tvar	Rozměr		Specifikace						Min. objednáci množství
<i>Broušený materiál</i>	ocel (řída 11)	ocel (<55HRC)	ocel (<67HRC)	nerez	tvrdkov, SiC	litina	kámen	barevné kovy	slitiny titanu	plast, sklolaminát	
<i>Použití</i>											
			D × T × H		karbid křemíku černý , pojivo umělá pryskyřice						
425657	451 34 - 1233.00	41	125×1×20		48C 80 O 3 B 80						1
425670	451 34 - 1536.00	41	150×1×20		48C 100 R 3 B 80						1
425673	451 34 - 1552.00	41	150×1,6×20		48C 46 O 3 B 80						1
<i>Broušený materiál</i>	ocel (řída 11)	ocel (<55HRC)	ocel (<67HRC)	nerez	tvrdkov, SiC	litina	kámen	barevné kovy	slitiny titanu	plast, sklolaminát	
<i>Použití</i>											
			D × T × H		umělý korund hnědý , pojivo umělá pryskyřice						
425781	451 74 - 1045.00	41	100×1×20		96A 80 O 3 B 80						1
425784	451 74 - 1067.00	41	100×1,3×20		96A 60 O 3 B 80						1
425790	451 74 - 1075.00	41	100×1,6×20		96A 46 O 3 B 80						1
425804	451 74 - 1233.00	41	125×1×20		96A 80 O 3 B 80						1
425809	451 74 - 1249.00	41	125×1,3×20		96A 60 O 3 B 80						1
425811	451 74 - 1255.00	41	125×1,6×20		96A 46 O 3 B 80						1
425831	451 74 - 1516.00	41	150×0,8×20		96A 80 O 3 B 80						1
436310	451 74 - 1530.00	41	150×1×20		96A 80 N 4 B 80						1
425837	451 74 - 1534.00	41	150×1×20		96A 100 O 3 B 80						1
425839	451 74 - 1544.00	41	150×1,3×20		96A 60 O 3 B 80						1
425842	451 74 - 1556.00	41	150×1,6×20		96A 46 O 3 B 80						1
425843	451 74 - 1561.00	41	150×1,6×20		96A 100 O 3 B 80						1
425844	451 74 - 1566.00	41	150×2×20		96A 40 O 3 B 80						1
425854	451 74 - 1583.00	41	150×3,2×20		96A 60 O 3 B 80						1
425897	451 74 - 2015.00	41	200×1,6×32		96A 46 O 3 B 80						1
425900	451 74 - 2026.00	41	200×1,6×32		96A 80 O 3 B 80						1
425904	451 74 - 2041.00	41	200×2×32		96A 40 O 3 B 80						1
425905	451 74 - 2045.00	41	200×2×32		96A 80 N 3 B 80						1
425935	451 74 - 2531.00	41	250×2×32		96A 40 O 3 B 80						1

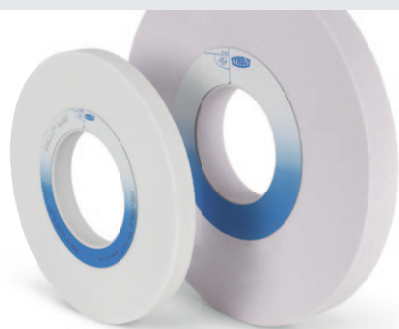

471 – Brousící kotouče rychloběžné pro pracovní obvodovou rychlost do 50 m.s⁻¹

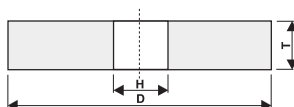

Tvar

1

D × T × H

Objedn. číslo	Původní objedn. číslo	Tvar	Rozměr	Specifikace							Min. objednáci množství
<i>Broušený materiál</i>	ocel (třída 11)	ocel (<55HRC)	ocel (<67HRC)	nerez	tvrdkov, SiC	litina	kámen	barevné kovy	slitiny titanu	plast, sklolaminát	
<i>Použití</i>	■	□									
			D × T × H	umělý korund bílý , pojivo keramické							
423665	471 51 - 1155.00	1	500×80×203	99BA 60 K 9 V 50							1
426382	471 51 - 5326.00	1	500×80×203,2	99BA 60 K 9 V 50							1
423673	471 51 - 1162.00	1	500×80×203	99BA 80 K 9 V 50							1
34162667	471 51 - 5344.00	1	500×80×203,2	99BA 80 K 9 V 50							1

Objedn. číslo	Původní objedn. číslo	Tvar	Rozměr	Specifikace							Min. objednáci množství
<i>Broušený materiál</i>	ocel (třída 11)	ocel (<55HRC)	ocel (<67HRC)	nerez	tvrdkov, SiC	litina	kámen	barevné kovy	slitiny titanu	plast, sklolaminát	
<i>Použití</i>	■	□				□					
			D × T × H	umělý korund hnědý , pojivo umělá pryskyřice							
426856		1	125×20×20	96A 20 Q 2 B 63							1
426869		1	150×20×20	96A 20 Q 2 B 63							1
746223		1	150×20×20	96A 24 P 4 B 63							1
426877		1	150×25×20	96A 20 Q 2 B 63							1
426894	Také ve skupině 472 – možno použít až na 63 m.s ⁻¹ (str. 47)	1	250×20×32	96A 22 Q 2 B 63							1
426934		1	400×50×150	96A 12 Q 2 B 63							1
426948		1	500×50×150	96A 20 O 4 B 63							1
558586		1	500×50×203,2	96A 12 O 4 B 63							1
426949		1	500×63×203	96A 12 O 4 B 63							1
426976		1	750×80×305	96A 12 Q 2 B 63							1

Šedivě zbarvené pozice jsou do vyprodání zásob

■ – vhodné použít | □ – možné použít | redukční vložky str. 82

472 – Brousicí kotouče rychloběžné pro pracovní obvodovou rychlost do 63 m.s⁻¹

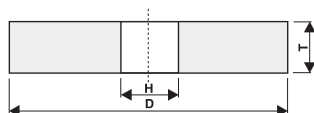

Tvar **1**
D × T × H

Objedn. číslo	Původní objedn. číslo	Tvar	Rozměr	Specifikace							Min. objednáci množství
<i>Broušený materiál</i>	ocel (třída 11)	ocel (<55HRC)	ocel (<67HRC)	nerez	tvrdokov, SiC	litina	kámen	barevné kovy	slitiny titanu	plast, sklolaminát	
<i>Použití</i>	■	□									
			D × T × H	<i>umělý korund hnědý, pojivo umělá pryskyřice</i>							
427386	472 74 - 0817.03	1	80×20×20	96A 24 P 4 B 63							1
436343	472 74 - 1057.03	1	100×20×20	96A 20 Q 2 B 63							1
436349	472 74 - 1065.03	1	100×20×20	96A 24 P 4 B 63							1
436352	472 74 - 1115.03	1	100×25×20	96A 24 P 4 B 63							1
436361	472 74 - 1155.03	1	100×32×20	96A 24 P 4 B 63							1
426856	472 74 - 1215.03	1	125×20×20	96A 20 Q 2 B 63							1
426869	472 74 - 1532.03	1	150×20×20	96A 20 Q 2 B 63							1
746223	472 74 - 1545.03	1	150×20×20	96A 24 P 4 B 63							1
426877	472 74 - 1625.03	1	150×25×20	96A 20 Q 2 B 63							1
426894	472 74 - 2455.03	1	250×20×32	96A 22 Q 2 B 63							1
426934	472 74 - 4080.00	1	400×50×150	96A 12 Q 2 B 63							1
426948	472 74 - 5025.00	1	500×50×150	96A 20 O 4 B 63							1
558586	472 74 - 5112.00	1	500×50×203,2	96A 12 O 4 B 63							1
426949	472 74 - 5056.00	1	500×63×203	96A 12 O 4 B 63							1



476 – Brousicí kotouče rychloběžné vyztužené sklotextilem pro pracovní obvodovou rychlost do 80 m.s⁻¹

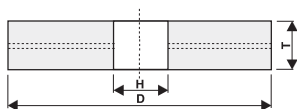

Tvar

1

D × T × H

Objedn. číslo	Původní objedn. číslo	Tvar	Rozměr	Specifikace							Min. objednáci množství
<i>Broušený materiál</i>	ocel (třída 11)	ocel (<55HRC)	ocel (<67HRC)	neroz	tvrdkov, SiC	litina	kámen	barevné kovy	slitiny titanu	plast, sklolaminát	
<i>Použití</i>	■	□				■					
			D × T × H	<i>umělý korund polokřehký, pojivo umělá pryskyřice</i>							
442502	476 99 - 1224.03	1	125×20×22,2	97PA 22 P 3 BF 80							1

482 – Kotouče podávací ploché

484 – Kotouče podávací s oboustranným vybráním

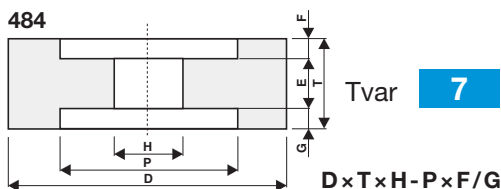
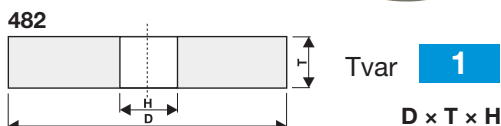

Objedn. číslo	Původní objedn. číslo	Tvar	Rozměr	Specifikace	Min. objednáci množství
---------------	-----------------------	------	--------	-------------	-------------------------

482 Podávací kotouče ploché

Broušený materiál	ocel (třída 11)	ocel (<55HRC)	ocel (<67HRC)	nerez	tvrdokov, SiC	litina	kámen	barevné kovy	slitiny titanu	plast, sklolaminát
Použití										
	D × T × H			umělý korund hnědý , pojivo pryžové						
34380842	1	350×200×203 - 2DÍLNĚ		CRA 120 - BR 60		1				

484 Podávací kotouče s oboustranným vybráním

Broušený materiál	ocel (třída 11)	ocel (<55HRC)	ocel (<67HRC)	nerez	tvrdokov, SiC	litina	kámen	barevné kovy	slitiny titanu	plast, sklolaminát
Použití										
	D × T × H - P × F / G					umělý korund hnědý , pojivo pryžové				
34380843	7	200×80×76 - 120×10/10		CRA 120 - BR 60		1				
34355077	7	250×100×127 - 190×12/12		CRA 120 - BR 60		1				
34374117	7	300×100×127 - 190×12/12		CRA 120 - BR 60		1				
34374617	7	300×150×127 - 190×38/38		CRA 120 - BR 60		1				
34374116	7	300×200×127 - 190×62/38 - 2DÍLNĚ		CRA 120 - BR 60		1				



**511 – Brousicí kotouče
s jednostranným vybráním**

**512 – Brousicí kotouče
s jednostranným vybráním
na rovinné broušení**

**513 – Brousicí kotouče
s jednostranným vybráním
pro prac. rychlost do 50 m.s⁻¹**

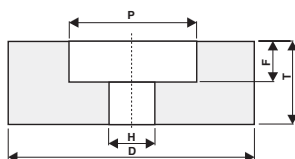

Tvar

5

 $D \times T \times H - P \times F$

Objedn. číslo	Původní objedn. číslo	Tvar	Rozměr	Specifikace	Min. objednáci množství
---------------	-----------------------	------	--------	-------------	-------------------------

511

Brousicí kotouče s jednostranným vybráním

Broušený materiál	ocel (třída 11)	ocel (<35HRC)	ocel (<67HRC)	nerez	tvrdkov, SiC	litina	kámen	barevné kovy	slitiny titanu	plast, sklolaminát
Použití	■	■		□		□				
	$D \times T \times H - P \times F$						<i>umělý korund bílý, pojivo keramické</i>			
427780	511 51 - 1007.09	5	100×25×20 - 50×10				99BA 60 K 9 V 40			1
427817	511 51 - 1553.09	5	150×32×32 - 85×16				99BA 60 K 9 V 40			1

Broušený materiál	ocel (třída 11)	ocel (<35HRC)	ocel (<67HRC)	nerez	tvrdkov, SiC	litina	kámen	barevné kovy	slitiny titanu	plast, sklolaminát
Použití	■									
	$D \times T \times H - P \times F$						<i>umělý korund hnědý, pojivo keramické</i>			
428122	511 71 - 0913.09	5	90×20×32 - 60×10				96A 60 N 7 V 40			1

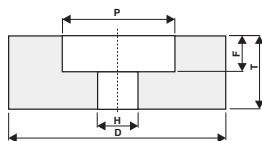
 Tvar **5**
 $D \times T \times H - P \times F$

Objedn. číslo	Původní objedn. číslo	Tvar	Rozměr	Specifikace	Min. objednáci množství
---------------	-----------------------	------	--------	-------------	-------------------------

512 Broušící kotouče s jednostranným vybráním na rovinné broušení

Broušený materiál	ocel (třída 11)	ocel (<55HRC)	ocel (<67HRC)	nerez	tvrdokov, SiC	litina	kámen	barevné kovy	slitiny titanu	plast, sklolaminát
Použití	■	□	□	□	■	■	■	■	■	■

 $D \times T \times H - P \times F$

 umělý korund **bílý**, pojivo **keramické**

34162935	512 51 - 3561.80	5	350x50x127 - 200x10				99A 46 J 12 V 40			1
34162937	512 51 - 4020.80	5	400x50x127 - 200x10				99A 46 J 12 V 40			1

Broušený materiál	ocel (třída 11)	ocel (<55HRC)	ocel (<67HRC)	nerez	tvrdokov, SiC	litina	kámen	barevné kovy	slitiny titanu	plast, sklolaminát
Použití	■	■	□	■	■	■	■	■	■	■

 $D \times T \times H - P \times F$

 umělý korund **světle růžový**, pojivo **keramické**

34162933	512 61 - 3019.00	5	300x50x127 - 200x10				98A 46 2 I 12 V 40			1
34162936	512 61 - 3560.00	5	350x50x127 - 200x10				98A 46 2 I 12 V 40			1
34162938	512 61 - 4019.00	5	400x50x127 - 200x10				98A 46 2 I 12 V 40			1

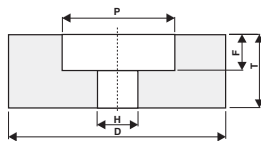
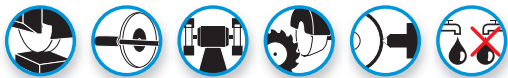
Tvar **5** $D \times T \times H - P \times F$

Objedn. číslo	Původní objedn. číslo	Tvar	Rozměr	Specifikace	Min. objednáci množství
---------------	-----------------------	------	--------	-------------	-------------------------

513

Brousicí kotouče s jednostranným vybráním pro pracovní obvodovou rychlost do $50 \text{ m}\cdot\text{s}^{-1}$

Broušený materiál	ocel (vířá 11)	ocel (<55HRC)	ocel (<67HRC)	nerez	tvrdkov, SiC	litina	kámen	barevné kovy	slitiny titanu	plast, sklolaminát
Použití	■	□				□				
$D \times T \times H - P \times F$						<i>umělý korund hnědý, pojivo umělá pryskyřice</i>				
428293	513 74 - 1235.00	5	125x25x32 - 70x10				96A 22 Q 4 B 50			1

516 – Broušící kotouče s jednostranným zkosením

517 – Broušící kotouče s jednostranným zkoseným vybráním

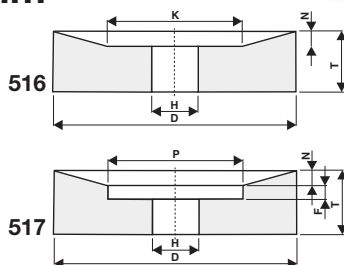
 Tvar **20**
 $D/K \times T/N \times H$

 Tvar **23**
 $D \times T/N \times H - P \times F$

Objedn. číslo	Původní objedn. číslo	Tvar	Rozměr	Specifikace	Min. objednáací množství
---------------	-----------------------	------	--------	-------------	--------------------------

516 Broušící kotouče s jednostranným zkosením

Broušený materiál	ocel (třída 11)	ocel (<55HRC)	ocel (<67HRC)	nerez	tvrdokov, SiC	litina	kámen	barevné kovy	silitný titanu	plast, sklolaminát
Použití	■	□		□		■				
$D/K \times T/N \times H$						<i>umělý korund bílý, pojivo keramické</i>				
34162967	516 51 - 4550.00	20	450/220×50/10×127				99BA 60 K 9 V 50			1
34162971	516 51 - 5053.00	20	500/300×60/10×203,2				99BA 60 K 9 V 50			1

Broušený materiál	ocel (třída 11)	ocel (<55HRC)	ocel (<67HRC)	nerez	tvrdokov, SiC	litina	kámen	barevné kovy	silitný titanu	plast, sklolaminát
Použití	■	■	□	■						
$D/K \times T/N \times H$						<i>umělý korund světle růžový, pojivo keramické</i>				
34162969	516 61 - 4549.00	20	450/220×50/10×127				98A 60 J 9 V 50			1
34162973	516 61 - 5052.00	20	500/300×60/10×203,2				98A 60 J 9 V 50			1

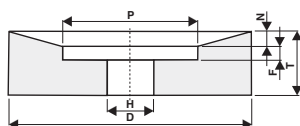
Tvar **23** $D \times T/N \times H - P \times F$

Objedn. číslo	Původní objedn. číslo	Tvar	Rozměr	Specifikace	Min. objednáci množství
---------------	-----------------------	------	--------	-------------	-------------------------

517

Brousicí kotouče s jednostranným zkoseným vybráním

Broušený materiál	ocel (třída 11)	ocel (<55HRC)	ocel (<67HRC)	nerez	tvrdokov, SiC	litina	kámen	barevné kovy	slitiny titanu	plast, sklolaminát
Použití	■	■	□	□	□	□	□	□	□	□
$D \times T/N \times H - P \times F$						<i>umělý korund bílý, pojivo keramické</i>				
428319	517 51 - 2568.00	23	250×40/4,4×76 - 125×10,6				99BA 60 K 9 V 40			1
428331	517 51 - 3546.00	23	350×40/5,2×127 - 200×9,8				99BA 60 L 9 V 40			1
428341	517 51 - 3583.00	23	350×63/5,2×127 - 200×14,8				99BA 60 K 9 V 40			1
428350	517 51 - 4058.00	23	400×50/7,0×127 - 200×13,0				99BA 60 K 9 V 40			1
428351	517 51 - 4059.00	23	400×50/7,0×127 - 200×13,0				99BA 60 L 9 V 40			1

Broušený materiál	ocel (třída 11)	ocel (<55HRC)	ocel (<67HRC)	nerez	tvrdokov, SiC	litina	kámen	barevné kovy	slitiny titanu	plast, sklolaminát
Použití	□	■	□	■	□	□	□	□	□	□
$D \times T/N \times H - P \times F$						<i>umělý korund světle růžový, pojivo keramické</i>				
428386	517 61 - 3545.00	23	350×40/5,2×127 - 200×9,8				98A 60 K 9 V 40			1

522 – Broušící kotouče s oboustranným vybráním na rovinné broušení

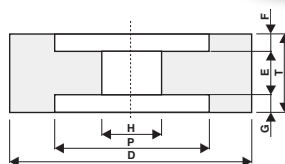

Tvar **7**
D x T x H - P x F/G

Objedn. číslo	Původní objedn. číslo	Tvar	Rozměr	Specifikace						Min. objednácní množství
<i>Broušený materiál</i>	ocel (třída 11)	ocel (<55HRC)	ocel (<67HRC)	nerez	tvrdokov, SiC	litina	kámen	barevné kovy	slitiny titanu	plast, sklolaminát
<i>Použití</i>	■	□	□	□	□	□	□	□	□	□
			D x T x H - P x F/G	umělý korund bílý , pojivo keramické						
34162941	522 51 - 4043.80	7	400x75x127 - 200x10/20	99A 46 J 12 V 40						1
34162945	522 51 - 4555.80	7	450x76x203,2 - 280x10/20	99A 46 J 12 V 40						1
34162947	522 51 - 5050.80	7	500x100x203,2 - 300x15/15	99A 46 J 12 V 40						1
34162962	522 51 - 6052.80	7	600x100x304,8 - 400x15/15	99A 46 J 12 V 40						1
<i>Broušený materiál</i>	ocel (třída 11)	ocel (<55HRC)	ocel (<67HRC)	nerez	tvrdokov, SiC	litina	kámen	barevné kovy	slitiny titanu	plast, sklolaminát
<i>Použití</i>	■	■	□	■	□	□	□	□	□	□
			D x T x H - P x F/G	umělý korund světle růžový , pojivo keramické						
34162944	522 61 - 4042.00	7	400x75x127 - 200x10/20	98A 46 2 I 12 V 40						1
34162946	522 61 - 4554.00	7	450x76x203,2 - 280x10/20	98A 46 2 I 12 V 40						1

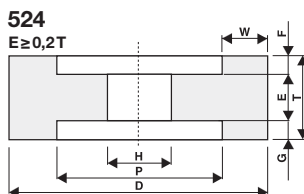
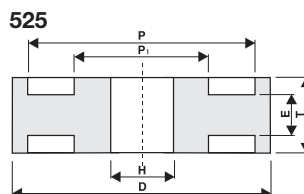

524 – Brousicí kotouče 525 s oboustranným vybráním

Tvar **9** $D \times T \times H - W \times E$ Tvar **902** $D/P_1 \times T/E \times P/H - W \times E$

Objedn. číslo	Původní objedn. číslo	Tvar	Rozměr	Specifikace	Min. objednáací množství
---------------	-----------------------	------	--------	-------------	--------------------------

524 Brousicí kotouče s oboustranným vybráním

Broušený materiál	ocel (třída 11)	ocel (<55HRC)	ocel (<67HRC)	nerez	tvrdkov, SiC	litina	kámen	barevné kovy	slitiny titanu	plast, sklolaminát
Použití	■	■	□	■	■	□				
	$D \times T \times H - W \times E$					<i>umělý korund světle růžový, pojivo keramické</i>				
428674	524 61 - 2015.00	9	200×20×32 - 7×10				98A 70 K 9 V 40			1
428688	524 61 - 2532.00	9	250×20×76 - 7×10				98A 60 J 9 V 40			1
428692	524 61 - 2535.00	9	250×20×76 - 7×10				98A 70 K 9 V 40			1
428694	524 61 - 2568.00	9	250×25×76 - 7×10				98A 60 J 9 V 40			1

525 Brousicí kotouče v šířce $T \leq 6$ mm na třmenové kalibry

Broušený materiál	ocel (třída 11)	ocel (<55HRC)	ocel (<67HRC)	nerez	tvrdkov, SiC	litina	kámen	barevné kovy	slitiny titanu	plast, sklolaminát
Použití	■	■	□	■	■	□				
	$D/P_1 \times T/E \times P/H$					<i>umělý korund světle růžový, pojivo keramické</i>				
34162669	525 61 - 2526.00	902	250/210×6/3×240/76,2				98A 70 K 9 V 40			1

Sedivě zbarvené pozice jsou do vyprodání zásob

■ – vhodné použití | □ – možné použití | redukční vložky str. 82

539 – Broušící kotouče jednostranně zkosené pro broušení pil

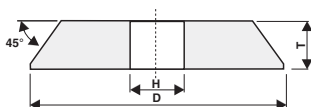

Tvar **1** profil **C**
D × T × H

Objedn. číslo	Původní objedn. číslo	Tvar	Rozměr	Specifikace	Min. objednáci množství					
<i>Broušený materiál</i>	ocel (řída 11)	ocel (<55HRC)	ocel (<67HRC)	nerez	tvrdkov, SiC	litina	kámen	barevné kovy	sitiny titanu	plast, sklolaminát
<i>Použití</i>	■	□	□	□						
D × T × H				umělý korund bílý , pojivo keramické						
436849	539 51 - 1537.09	1	150×4×20	- PROFIL C	99BA	100 L 9 V 40				1
436850	539 51 - 1540.09	1	150×4×20	- PROFIL C	99BA	120 L 9 V 40				1
436851	539 51 - 1542.09	1	150×4×20	- PROFIL C	99BA	150 L 9 V 40				1
437023	539 51 - 1572.90	1	150×8/3×20	- PROFIL C DVOUVRSTVÉ	99BA/98A	60/80 L/N 8 V 40				1
436853	539 51 - 1578.09	1	150×8×20	- PROFIL C	99BA	60 K 9 V 40				1
436854	539 51 - 1590.09	1	150×10×20	- PROFIL C	99BA	100 L 8 V 40				1
437024	539 51 - 1594.90	1	150×10/3×20	- PROFIL C DVOUVRSTVÉ	99BA/98A	60/80 L/N 8 V 40				1
583976	539 51 - 1647.00	1	150×6×20	- PROFIL C	99BA	60 K 9 V 40				1
437027	539 51 - 1769.90	1	175×8/3×20	- PROFIL C DVOUVRSTVÉ	99BA/98A	60/80 L/N 9 V 40				1
437028	539 51 - 1778.90	1	175×10/3×32	- PROFIL C DVOUVRSTVÉ	99BA/98A	60/80 L/N 8 V 40				1
748093	539 51 - 1823.00	1	178×8×20	- PROFIL C	99BA	60 K 9 V 40				1
748094	539 51 - 1825.00	1	178×10×20	- PROFIL C	99BA	60 K 9 V 40				1
436855	539 51 - 2023.09	1	200×8×32	- PROFIL C	99BA	80 L 9 V 40				1
437037	539 51 - 2059.90	1	200×8/3×32	- PROFIL C DVOUVRSTVÉ	99BA/98A	60/80 L/N 8 V 40				1
436865	539 51 - 2039.09	1	200×10×32	- PROFIL C	99BA	60 L 8 V 40				1
436866	539 51 - 2039.25	1	200×10×32	- PROFIL C BAKELIT. NÁTÉR	99BA	60 L 8 V 40				1
437034	539 51 - 2039.90	1	200×10/3×32	- PROFIL C DVOUVRSTVÉ	99BA/98A	60/80 L/M 8 V 40				1
437038	539 51 - 2085.90	1	200×13/3×32	- PROFIL C DVOUVRSTVÉ	99BA/98A	60/80 L/N 8 V 40				1
436867	539 51 - 2519.09	1	250×8×32	- PROFIL C	99BA	60 L 8 V 40				1
437042	539 51 - 2519.90	1	250×8/3×32	- PROFIL C DVOUVRSTVÉ	99BA/98A	60/80 L/N 8 V 40				1
436868	539 51 - 2545.09	1	250×10×32	- PROFIL C	99BA	60 L 8 V 40				1
436870	539 51 - 2545.25	1	250×10×32	- PROFIL C BAKELIT. NÁTÉR	99BA	60 L 8 V 40				1
437044	539 51 - 2545.90	1	250×10/3×32	- PROFIL C DVOUVRSTVÉ	99BA/98A	60/80 L/N V 40				1
436871	539 51 - 2560.09	1	250×12×32	- PROFIL C	99BA	60 L 8 V 40				1
437050	539 51 - 2568.90	1	250×13/3×32	- PROFIL C DVOUVRSTVÉ	99BA/98A	60/80 L/N 7 V 40				1
437053	539 51 - 2623.90	1	250×12/3×32	- PROFIL C DVOUVRSTVÉ	99BA/98A	60/80 L/M 8 V 40				1

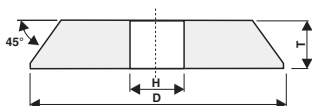
Tvar **1** profil **C****D × T × H**

Objedn. číslo	Původní objedn. číslo	Tvar	Rozměr	Specifikace						Min. objednáci množství
<i>Broušený materiál</i>	ocel (třída 11)	ocel (<55HRC)	ocel (<67HRC)	nerez	tvrdkov, SiC	litina	kámen	barevné kovy	slitiny titanu	plast, sklolaminát
<i>Použití</i>	■	■	□	■						
			D × T × H	<i>umělý korund tmavě růžový a hnědý, pojivo keramické</i>						
436873	539 66 - 1995.39	1	200×8×32	- PROFIL C	5RTNA	60 M 8 V 40				1
521858	539 66 - 2039.30	1	200×10×32	- PROFIL C	5RTNA	60 L 9 V 40				1
436874	539 66 - 2545.39	1	250×10×32	- PROFIL C	5RTNA	60 L 8 V 40				1

Objedn. číslo	Původní objedn. číslo	Tvar	Rozměr	Specifikace						Min. objednáci množství
<i>Broušený materiál</i>	ocel (třída 11)	ocel (<55HRC)	ocel (<67HRC)	nerez	tvrdkov, SiC	litina	kámen	barevné kovy	slitiny titanu	plast, sklolaminát
<i>Použití</i>	■	□								
			D × T × H	<i>umělý korund hnědý, pojivo keramické</i>						
436875	539 71 - 1556.09	1	150×5×20	- PROFIL C	96A	80 M 8 V 40				1
436886	539 71 - 1582.09	1	150×8×20	- PROFIL C	96A	80 L 8 V 40				1
436887	539 71 - 1588.09	1	150×10×20	- PROFIL C	96A	60 M 8 V 40				1
436890	539 71 - 1714.09	1	175×5×20	- PROFIL C	96A	80 L 8 V 40				1
436891	539 71 - 1755.09	1	175×8×20	- PROFIL C	96A	80 M 8 V 40				1
436893	539 71 - 1767.09	1	175×10×20	- PROFIL C	96A	60 M 8 V 40				1
436902	539 71 - 1777.09	1	175×10×20	- PROFIL C	96A	60 L 8 V 40				1
436912	539 71 - 1980.09	1	200×10×32	- PROFIL C	96A	60 M 8 V 40				1
436914	539 71 - 2015.09	1	200×5×32	- PROFIL C	96A	80 L 8 V 40				1
436943	539 71 - 2059.09	1	200×8×32	- PROFIL C	96A	60 L 9 V 40				1
436949	539 71 - 2123.09	1	200×8×32	- PROFIL C	96A	60 M 8 V 40				1
436940	539 71 - 2039.09	1	200×10×32	- PROFIL C	96A	60 L 8 V 40				1
436945	539 71 - 2116.09	1	200×10×32	- PROFIL C	96A	80 L 9 V 40				1
437056	539 71 - 2560.90	1	200×12/3×32	- PROFIL C DVOUVRSTVÉ	96A/98A	60/80 L/M 8 V 40				1
436950	539 71 - 2519.09	1	250×8×32	- PROFIL C	96A	60 L 8 V 40				1
436953	539 71 - 2545.09	1	250×10×32	- PROFIL C	96A	60 L 8 V 40				1
436955	539 71 - 2554.09	1	250×10×32	- PROFIL C	96A	60 M 8 V 40				1
436960	539 71 - 3034.09	1	300×10×32	- PROFIL C	96A	60 L 9 V 40				1

Objedn. číslo	Původní objedn. číslo	Tvar	Rozměr	Specifikace						Min. objednáci množství
<i>Broušený materiál</i>	ocel (třída 11)	ocel (<55HRC)	ocel (<67HRC)	nerez	tvrdkov, SiC	litina	kámen	barevné kovy	slitiny titanu	plast, sklolaminát
<i>Použití</i>	■	□								
			D × T × H	<i>umělý korund hnědý, pojivo umělá pryskyřice</i>						
436967	539 74 - 1516.09	1	150×3×20	- PROFIL C	96A	80 O 4 B 40				1
436969	539 74 - 1717.09	1	175×5×20	- PROFIL C	96A	80 O 4 B 40				1
436970	539 74 - 2540.00	1	250×10×32	- PROFIL C	96A	46 L 6 B 40				1
436972	539 74 - 3035.00	1	300×10×127	- PROFIL C	96A	46 L 6 B 40				1

541 – Brousicí kotouče kuželové

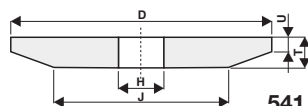

Tvar **3**
D/J × T/U × H

Objedn. číslo	Původní objedn. číslo	Tvar	Rozměr	Specifikace	Min. objednácní množství					
<i>Broušený materiál</i>	ocel (třída 11)	ocel (<55HRC)	ocel (<67HRC)	nerez	tvrdokov, SiC	litina	kámen	barevné kovy	silitový titanu	plast, sklolaminát
<i>Použití</i>	■	□								
D/J × T/U × H				<i>umělý korund bílý, pojivo keramické</i>						
428730	541 51 - 1234.09	3	125/68×7/2×32	99BA 60 K 9 V 40						
428740	541 51 - 1547.09	3	150/82×8/2×32	99BA 60 K 9 V 40						
428753	541 51 - 1743.09	3	175/96×10/3×32	99BA 60 K 9 V 40						
428755	541 51 - 2016.09	3	200/98×12/3×32	99BA 60 J 9 V 40						

555 – Brousící kotouče zaoblené

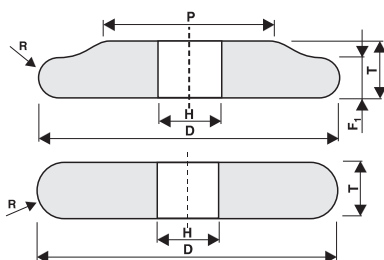

Tvar **1** profil **F₁**
D × T × H

Tvar **1** profil **F**
D × T × H

Objedn. číslo	Původní objedn. číslo	Tvar	Rozměr	Specifikace	Min. objednácní množství					
<i>Broušený materiál</i>	ocel (řída 11)	ocel (<55HRC)	ocel (<67HRC)	neraz	tvrdokov, SiC	litina	kámen	barevné kovy	slitiny titanu	plast, sklolaminát
<i>Použití</i>	■	■	□	■						
			D × T × H				umělý korund bílý , pojivo keramické			
436405	555 51 - 2052.09	1	200×25×32 R=5 PROFIL F1				99BA 60 L 9 V 40			1
436406	555 51 - 2534.09	1	250×10×32 R=5 PROFIL F				99BA 60 L 9 V 40			1
<i>Broušený materiál</i>	ocel (řída 11)	ocel (<55HRC)	ocel (<67HRC)	neraz	tvrdokov, SiC	litina	kámen	barevné kovy	slitiny titanu	plast, sklolaminát
<i>Použití</i>	■	■	□	■						
			D × T × H				umělý korund světle růžový , pojivo keramické			
494076	555 61 - 1012.00	1	100x4,5x10 R=2,25 PROFIL F				98A 60 K 9 V 40			1

571 – Brousící kotouče hrcovité pro pracovní obvodovou rychlost do 32 m.s⁻¹

572 – Brousící kotouče hrcovité zvlášť pórovité pro rovinné broušení

574 – Brousící kotouče hrcovité pro pracovní obvodovou rychlost do 40 m.s⁻¹

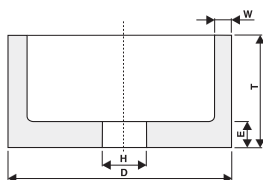

Tvar **6**
D x T x H - W x E

Objedn. číslo	Původní objedn. číslo	Tvar	Rozměr	Specifikace	Min. objednáci množství
---------------	-----------------------	------	--------	-------------	-------------------------

571

Brousící kotouče hrcovité pro pracovní obvodovou rychlost do 32 m.s⁻¹

Broušený materiál	ocel (třída 11)	ocel (<55HRC)	ocel (<67HRC)	nerez	tvrdkov, SiC	litina	kámen	barevné kovy	silitný titanu	plast, sklolaminát
Použití				☐	■	■		☐		
D x T x H - W x E							karbid křemíku černý , pojivo keramické			
428897	571 31 - 1077.09	6	100x50x20 - 8x10				48C 80 K 9 V 32			1

Broušený materiál	ocel (třída 11)	ocel (<55HRC)	ocel (<67HRC)	nerez	tvrdkov, SiC	litina	kámen	barevné kovy	silitný titanu	plast, sklolaminát
Použití					■	■		☐	☐	
D x T x H - W x E							karbid křemíku zelený , pojivo keramické			
428969	571 36 - 1624.09	6	150x80x32 - 12,5x16				49C 80 K 9 V 32			1

Broušený materiál	ocel (třída 11)	ocel (<55HRC)	ocel (<67HRC)	nerez	tvrdkov, SiC	litina	kámen	barevné kovy	silitný titanu	plast, sklolaminát
Použití	■	☐	☐	☐		☐				
D x T x H - W x E							umělý korund bílý , pojivo keramické			
429005	571 51 - 0815.09	6	80x40x20 - 6x8				99BA 60 K 9 V 32			1
429032	571 51 - 1065.09	6	100x50x20 - 7,5x10				99BA 60 K 9 V 32			1
429043	571 51 - 1103.09	6	100x50x32 - 12x18				99BA 40 J 9 V 32			1
429087	571 51 - 1264.09	6	125x63x20 - 8x13				99BA 60 K 9 V 32			1
429188	571 51 - 1612.09	6	150x80x32 - 10x16				99BA 46 K 9 V 32			1
429190	571 51 - 1617.09	6	150x80x32 - 10x16				99BA 60 K 9 V 32			1
429205	571 51 - 1734.00	6	175x70x76 - 17,5x14				99BA 40 J 9 V 32			1
429212	571 51 - 1760.00	6	175x100x100 - 15x20				99BA 46 K 9 V 32			1
429239	571 51 - 2062.00	6	200x80x150 - 15x16				99BA 40 J 9 V 32			1

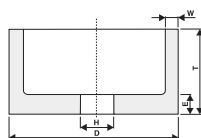
Tvar **6****D × T × H - W × E**

Objedn. číslo	Původní objedn. číslo	Tvar	Rozměr	Specifikace							Min. objednáci množství
<i>Broušený materiál</i>	ocel (řída 11)	ocel (<55HRC)	ocel (<67HRC)	nerez	tvrdkov, SiC	litina	kámen	barevné kovy	slitiny titanu	plast, sklolaminát	
<i>Použití</i>	<input type="checkbox"/>	<input checked="" type="checkbox"/>	<input type="checkbox"/>	<input checked="" type="checkbox"/>	<input type="checkbox"/>	<input type="checkbox"/>	<input type="checkbox"/>	<input checked="" type="checkbox"/>	<input type="checkbox"/>	<input type="checkbox"/>	
			D × T × H - W × E	umělý korund světle růžový , pojivo keramické							
429344	571 61 - 1065.09	6	100×50×20 - 7,5×10	98A 60 K 9 V 32							1
429345	571 61 - 1066.09	6	100×50×20 - 7,5×10	98A 60 L 9 V 32							1
429347	571 61 - 1077.09	6	100×50×20 - 7,5×10	98A 80 K 9 V 32							1
429362	571 61 - 1293.09	6	125×63×32-15×13	98A 120 L 9 V 32							1
429363	571 61 - 1301.09	6	125×63×32 - 8×13	98A 40 J 9 V 32							1
429367	571 61 - 1315.09	6	125×63×32 - 8×13	98A 60 K 9 V 32							1
429389	571 61 - 1603.09	6	150×80×32 - 12,5×16	98A 40 J 9 V 32							1
429386	571 61 - 1612.09	6	150×80×32 - 12,5×16	98A 46 K 9 V 32							1
429397	571 61 - 1634.09	6	150×80×51 - 12,5×16	98A 60 K 9 V 32							1
429413	571 61 - 2065.00	6	200×80×150 - 15×16	98A 46 K 9 V 32							1
429428	571 61 - 3059.00	6	300×100×225 - 20×20	98A 36 M 7 V 32							1
429432	571 61 - 3573.00	6	350×100×275 - 25×20	98A 40 L 8 V 32							1
429435	571 61 - 4015.00	6	400×100×310 - 25×20	98A 24 O 6 V 32							1
429436	571 61 - 4028.00	6	400×100×310 - 25×20	98A 40 K 9 V 32							1
429443	571 61 - 4046.00	6	400×100×325 - 25×20	98A 40 K 9 V 32							1

572

Brousící kotouče hrcovité zvlášť pórovité pro rovinné broušení

<i>Broušený materiál</i>	ocel (řída 11)	ocel (<55HRC)	ocel (<67HRC)	nerez	tvrdkov, SiC	litina	kámen	barevné kovy	slitiny titanu	plast, sklolaminát	
<i>Použití</i>	<input type="checkbox"/>	<input checked="" type="checkbox"/>	<input type="checkbox"/>	<input type="checkbox"/>	<input type="checkbox"/>	<input checked="" type="checkbox"/>	<input type="checkbox"/>	<input checked="" type="checkbox"/>	<input type="checkbox"/>	<input type="checkbox"/>	
			D × T × H - W × E	karbid křemíku černý , pojivo keramické							
429513	572 31 - 1531.09	6	150×80×32 - 12,5×16	48C 60 L 12 V 32							1
<i>Broušený materiál</i>	ocel (řída 11)	ocel (<55HRC)	ocel (<67HRC)	nerez	tvrdkov, SiC	litina	kámen	barevné kovy	slitiny titanu	plast, sklolaminát	
<i>Použití</i>	<input checked="" type="checkbox"/>	<input checked="" type="checkbox"/>	<input type="checkbox"/>	<input type="checkbox"/>	<input type="checkbox"/>	<input type="checkbox"/>	<input type="checkbox"/>	<input type="checkbox"/>	<input type="checkbox"/>	<input type="checkbox"/>	
			D × T × H - W × E	umělý korund bílý , pojivo keramické							
429542	572 51 - 1522.89	6	150×80×32 - 12,5×16	99A 46 J 12 V 32							1

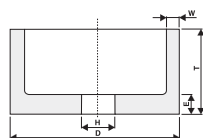
 Tvar **6**
 $D \times T \times H - W \times E$

Objedn. číslo	Původní objedn. číslo	Tvar	Rozměr	Specifikace	Min. objednáci množství
---------------	-----------------------	------	--------	-------------	-------------------------

574

Brousící kotouče hrncovité pro pracovní obvodovou rychlost do 40 m.s⁻¹

Broušený materiál	ocel (třída 11)	ocel (<55HRC)	ocel (<67HRC)	nerez	tvrdkov, SiC	litina	kámen	barevné kovy	slitiny titanu	plast, sklolaminát
Použití				■	■	■	■	■		■
				$D \times T \times H - W \times E$		<i>karbid křemíku zelený, pojivo keramické</i>				
427682	574 36 - 0668.00	6	63×50×20 - 14,5×20				49C 40 K 9 V 40			1
427695	574 36 - 1541.00	6	150×32×20 - 35×12				49C 80 K 9 V 40			1
427702	574 36 - 1731.00	6	175×32×32 - 42×12				49C 80 K 9 V 40			1
427707	574 36 - 2033.00	6	200×32×32 - 45×12				49C 40 L 8 V 40			1
427708	574 36 - 2035.00	6	200×32×32 - 45×12				49C 60 K 9 V 40			1
427710	574 36 - 2039.00	6	200×32×32 - 45×12				49C 80 K 9 V 40			1

Broušený materiál	ocel (třída 11)	ocel (<55HRC)	ocel (<67HRC)	nerez	tvrdkov, SiC	litina	kámen	barevné kovy	slitiny titanu	plast, sklolaminát
Použití	■	■		■		■				
				$D \times T \times H - W \times E$		<i>umělý korund bílý, pojivo keramické</i>				
427748	574 51 - 0669.00	6	63×50×20 - 15,5×20				99BA 46 K 9 V 40			1
427750	574 51 - 0671.00	6	63×50×20 - 15,5×20				99BA 60 K 9 V 40			1
427774	574 51 - 0869.00	6	80×50×32 - 15×20				99BA 60 J 9 V 40			1
427785	574 51 - 1114.00	6	100×50×32 - 20×20				99BA 60 K 9 V 40			1
427806	574 51 - 1356.00	6	125×63×51 - 22,5×25				99BA 60 K 9 V 40			1
427827	574 51 - 1725.00	6	175×32×32 - 42,5×12				99BA 60 K 9 V 40			1
427830	574 51 - 1732.00	6	175×32×32 - 42,5×12				99BA 80 L 9 V 40			1
427835	574 51 - 2034.00	6	200×32×32 - 45×12				99BA 46 M 8 V 40			1
427836	574 51 - 2037.00	6	200×32×32 - 45×12				99BA 60 M 8 V 40			1
427846	574 51 - 2080.00	6	200×40×51 - 45×15				99BA 60 K 9 V 40			1
427863	574 51 - 2436.09	6	250×40×32 - 50×15				99BA 60 L 9 V 40			1



575 – Brousící kotouče miskovitě

576 – Brousící kotouče miskovitě zvlášť pórovitě

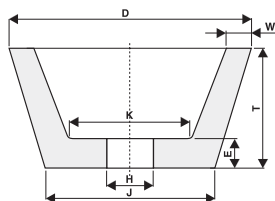
Tvar **11**

D/J × T × H - W × E × K

Objedn. číslo	Původní objedn. číslo	Tvar	Rozměr	Specifikace	Min. objednáci množství
---------------	-----------------------	------	--------	-------------	-------------------------

575 Brousící kotouče miskovitě

Broušený materiál	ocel (třída 11)	ocel (<55HRC)	ocel (<67HRC)	nerez	tvrdkov, SiC	litina	kámen	barevné kovy	slitiny titanu	plast, sklolaminát
Použití					■	■				
	D/J × T × H - W × E × K karbid křemíku černý , pojivo umělá pryskyřice									
429690	575 34 - 1119.03	11	110/90×55×22,2 - 20×10×47				48C 36 Q 5 B 11 50			1
429692	575 34 - 1280.03	11	125/100×50×22,2 - 25×20×54				48C 24 Q 3 B 11 50			1

Broušený materiál	ocel (třída 11)	ocel (<55HRC)	ocel (<67HRC)	nerez	tvrdkov, SiC	litina	kámen	barevné kovy	slitiny titanu	plast, sklolaminát
Použití			□	□	■	□				
	D/J × T × H - W × E × K karbid křemíku zelený , pojivo keramické									
429702	575 36 - 1015.09	11	100/71×40×20 - 8×10×56				49C 46 K 9 V 32			1
429708	575 36 - 1269.09	11	125/92×45×32 - 7,5×12×80				49C 80 K 9 V 32			1
429715	575 36 - 1557.09	11	150/114×50×32 - 10×12×100				49C 80 K 9 V 32			1

Broušený materiál	ocel (třída 11)	ocel (<55HRC)	ocel (<67HRC)	nerez	tvrdkov, SiC	litina	kámen	barevné kovy	slitiny titanu	plast, sklolaminát
Použití	■	□		□		□				
	D/J × T × H - W × E × K umělý korund bílý , pojivo keramické									
429731	575 51 - 0708.09	11	80/56×32×20 - 6×10×47				99BA 46 J 9 V 32			1
429734	575 51 - 0715.09	11	80/56×32×20 - 6×10×47				99BA 60 K 9 V 32			1
429737	575 51 - 0720.09	11	80/56×32×20 - 6×10×47				99BA 80 K 9 V 32			1
429757	575 51 - 1017.09	11	100/75×35×20 - 7,5×10×65				99BA 60 J 9 V 32			1
429759	575 51 - 1020.09	11	100/71×40×20 - 8×10×56				99BA 60 K 9 V 32			1
429793	575 51 - 1212.09	11	125/92×45×20 - 7,5×12×80				99BA 40 J 9 V 32			1
429797	575 51 - 1222.09	11	125/92×45×20 - 7,5×12×80				99BA 60 K 9 V 32			1
429847	575 51 - 1554.09	11	150/114×50×32 - 10×12×100				99BA 60 K 9 V 32			1
429869	575 51 - 1775.09	11	175/134×55×32 - 16×15×105				99BA 40 K 9 V 32			1

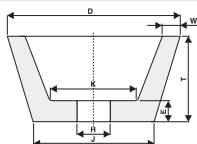
 Tvar **11**
D/J × T × H - W × E × K

Objedn. číslo	Původní objedn. číslo	Tvar	Rozměr		Specifikace						Min. objednáací množství
<i>Broušený materiál</i>	ocel (třída 11)	ocel (<55HRC)	ocel (<67HRC)	nerez	tvrdokov, SiC	litina	kámen	barevné kovy	silitný titanu	plast, sklolaminát	
<i>Použití</i>	<input checked="" type="checkbox"/>	<input checked="" type="checkbox"/>	<input type="checkbox"/>	<input checked="" type="checkbox"/>	<input type="checkbox"/>	<input type="checkbox"/>	<input type="checkbox"/>	<input type="checkbox"/>	<input type="checkbox"/>	<input type="checkbox"/>	
			D/J × T × H - W × E × K		umělý korund světlé růžový , pojivo keramické						
429888	575 61 - 1015.09	11	100/71×40×20 - 8×10×56		98A 46 K 9 V 32						1
429892	575 61 - 1021.09	11	100/71×40×20 - 8×10×56		98A 60 L 9 V 32						1
429893	575 61 - 1025.09	11	100/71×40×20 - 8×10×56		98A 80 K 9 V 32						1
429909	575 61 - 1256.09	11	125/92×45×32 - 7,5×12×80		98A 40 J 9 V 32						1
429910	575 61 - 1260.09	11	125/92×45×32 - 7,5×12×80		98A 46 K 9 V 32						1
429911	575 61 - 1263.09	11	125/92×45×32 - 7,5×12×80		98A 60 K 9 V 32						1
<i>Broušený materiál</i>	ocel (třída 11)	ocel (<55HRC)	ocel (<67HRC)	nerez	tvrdokov, SiC	litina	kámen	barevné kovy	silitný titanu	plast, sklolaminát	
<i>Použití</i>	<input checked="" type="checkbox"/>	<input type="checkbox"/>	<input type="checkbox"/>	<input type="checkbox"/>	<input type="checkbox"/>	<input type="checkbox"/>	<input type="checkbox"/>	<input type="checkbox"/>	<input type="checkbox"/>	<input type="checkbox"/>	
			D/J × T × H - W × E × K		umělý korund hnědý , pojivo umělá pryskyřice						
429936	575 74 - 1277.03	11	125/100×50×22,2 - 25×20×54		96A 20 Q 2 B11 50						1
429937	575 74 - 1538.03	11	150/110×50×22,2 - 20×12×70		96A 20 Q 2 B11 50						1

576

Brousící kotouče miskovité zvlášť pórovité

Broušený materiál	ocel (třída 11)	ocel (<55HRC)	ocel (<67HRC)	nerez	tvrdokov, SiC	litina	kámen	barevné kovy	silitný titanu	plast, sklolaminát	
<i>Použití</i>	<input type="checkbox"/>	<input checked="" type="checkbox"/>	<input type="checkbox"/>	<input type="checkbox"/>	<input type="checkbox"/>	<input type="checkbox"/>	<input type="checkbox"/>	<input type="checkbox"/>	<input type="checkbox"/>	<input type="checkbox"/>	
			D/J × T × H - W × E × K		umělý korund bílý , pojivo keramické						
429950	576 51 - 1225.89	11	125/92×45×20 - 7,5×12×80		99A 46 M 12 V 32						1

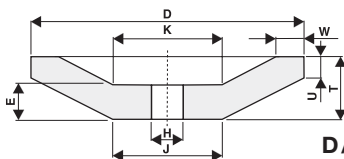

581 – Brousící kotouče talířové

Tvar **12**

D/J × T/U × H - W × E × K

Objedn. číslo	Původní objedn. číslo	Tvar	Rozměr	Specifikace							Min. objednáci množství
<i>Broušený materiál</i>	ocel (třída 11)	ocel (<55HRC)	ocel (<67HRC)	neraz	tvrdokov, SiC	litina	kámen	barevné kovy	slitiny titanu	plast, sklolaminát	
<i>Použití</i>				■	■	■					
			D/J × T/U × H - W × E × K	karbid křemíku černý , pojivo keramické							
429972	581 31 - 1533.09	12	150/50×15/3×20 - 8×10×50	48C 80 K 9 V 32							1
<i>Broušený materiál</i>	ocel (třída 11)	ocel (<55HRC)	ocel (<67HRC)	neraz	tvrdokov, SiC	litina	kámen	barevné kovy	slitiny titanu	plast, sklolaminát	
<i>Použití</i>	■	■		■		■					
			D/J × T/U × H - W × E × K	umělý korund bílý , pojivo keramické							
429986	581 51 - 0715.00	12	75/28×8/2×13 - 4×6×28	99BA 60 K 9 V 32							1
429998	581 51 - 1015.09	12	100/35×12/3×20 - 5×8×35	99BA 60 K 9 V 32							1
430001	581 51 - 1020.09	12	100/35×12/3×20 - 5×8×35	99BA 80 J 9 V 32							1
436410	581 51 - 1022.09	12	100/35×12/3×20 - 5×8×35	99BA 80 K 9 V 32							1
430008	581 51 - 1219.09	12	125/50×13/3×32 - 6×8×50	99BA 80 J 9 V 32							1
430011	581 51 - 1222.09	12	125/40×14/3×20 - 6×9×40	99BA 60 K 9 V 32							1
430014	581 51 - 1229.09	12	125/40×14/3×20 - 6×9×40	99BA 80 K 9 V 32							1
430026	581 51 - 1526.09	12	150/50×15/3×20 - 8×10×50	99BA 46 L 9 V 32							1
430028	581 51 - 1527.09	12	150/50×15/3×20 - 8×10×50	99BA 60 K 9 V 32							1
430029	581 51 - 1528.09	12	150/50×15/3×20 - 8×10×50	99BA 60 L 9 V 32							1
430030	581 51 - 1533.09	12	150/50×15/3×20 - 8×10×50	99BA 80 K 9 V 32							1
430034	581 51 - 1538.09	12	150/50×15/3×20 - 8×10×50	99BA 60 J 9 V 32							1
430054	581 51 - 1716.09	12	175/60×18/3×32 - 10×11×60	99BA 46 L 8 V 32							1
430056	581 51 - 1722.09	12	175/60×18/3×32 - 10×11×60	99BA 60 K 9 V 32							1
430068	581 51 - 2021.09	12	200/70×19/3×32 - 10×12×70	99BA 60 K 9 V 32							1

612 – Brousící segmenty obdélníkové
613 – Brousící segmenty lichoběžníkové
**637 – Brousící segmenty obdélníkové
zaoblené**
638 – Brousící segmenty prstencové

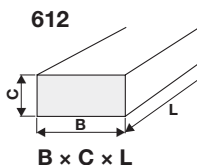
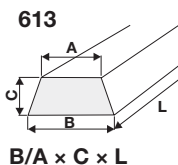
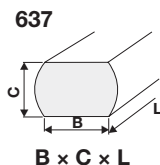
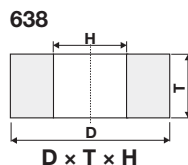
 Tvar **3101**

 Tvar **3109**

 Tvar **31S**

 Tvar **5420**

Objedn. číslo	Původní objedn. číslo	Tvar	Rozměr	Specifikace	Min. objednáci množství
---------------	-----------------------	------	--------	-------------	-------------------------

612 Brousící segmenty obdélníkové

Broušený materiál	ocel (třída 11)	ocel (<55HRC)	ocel (<67HRC)	nerez	tvrdokov, SiC	litina	kámen	barevné kovy	síťový titan	plast, sklolaminát
Použití						■	■	■		
	B × C × L			karbid křemíku černý , pojivo keramické						
430131	612 31 - 0861.00	3101	80×25×150	48C				40 J 9 V	8	

Broušený materiál	ocel (třída 11)	ocel (<55HRC)	ocel (<67HRC)	nerez	tvrdokov, SiC	litina	kámen	barevné kovy	síťový titan	plast, sklolaminát
Použití	■	■		■		■				
	B × C × L			umělý korund bílý , pojivo keramické						

430140	612 51 - 0829.00	3101	80×25×150	99BA				24 G 10 V	8	
430141	612 51 - 0831.00	3101	80×25×150	99BA				36 G 10 V	8	
430144	612 51 - 0835.00	3101	80×25×150	99BA				24 J 9 V	8	
430145	612 51 - 0837.00	3101	80×25×150	99BA				24 K 9 V	8	
430146	612 51 - 0843.00	3101	80×25×150	99BA				36 J 9 V	8	
430150	612 51 - 0853.00	3101	80×25×150	99BA				40 G 10 V	8	
430152	612 51 - 0861.00	3101	80×25×150	99BA				40 J 9 V	8	
430153	612 51 - 0862.00	3101	80×25×150	99BA				40 J 12 V	8	
430154	612 51 - 0863.00	3101	80×25×150	99BA				40 K 9 V	8	
430155	612 51 - 0864.80	3101	80×25×150	99A				40 K 12 V	8	
430158	612 51 - 0872.00	3101	80×25×150	99BA				46 K 9 V	8 ▶▶	



612

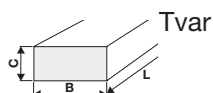

3101

B x C x L

613

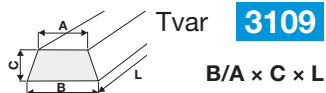

3109

B/A x C x L

Objedn. číslo	Původní objedn. číslo	Tvar	Rozměr	Specifikace						Min. objednáci množství
<i>Broušený materiál</i>	ocel (řída 11)	ocel (<55HRC)	ocel (<67HRC)	nerez	tvrdkov, SiC	litina	kámen	barevné kovy	slitiny titanu	plast, sklolaminát
<i>Použití</i>	■	■	□	□	□	■	□	□	□	□
			B x C x L	umělý korund bílý , pojivo keramické						
▶▶ 430162	612 51 - 0876.00	3101	80x25x150	99BA 46 M 8 V						8
430163	612 51 - 0880.00	3101	80x25x150	99BA 60 K 9 V						8
430166	612 51 - 0948.00	3101	90x35x150	99BA 24 H 10 V						8
430168	612 51 - 0952.00	3101	90x35x150	99BA 24 J 9 V						8
413126	612 51 - 0954.00	3101	90x35x150	99BA 24 K 9 V						8
430170	612 51 - 0962.00	3101	90x35x150	99BA 36 J 9 V						8
430171	612 51 - 0964.00	3101	90x35x150	99BA 36 K 9 V						8
430173	612 51 - 0976.00	3101	90x35x150	99BA 40 J 9 V						8
430175	612 51 - 0978.00	3101	90x35x150	99BA 40 K 9 V						8

<i>Broušený materiál</i>	ocel (řída 11)	ocel (<55HRC)	ocel (<67HRC)	nerez	tvrdkov, SiC	litina	kámen	barevné kovy	slitiny titanu	plast, sklolaminát
<i>Použití</i>	□	■	□	■	□	□	□	□	□	□
			B x C x L	umělý korund světle růžový , pojivo keramické						
430183	612 61 - 0813.00	3101	80x25x150	98A 24 J 9 V						8
430187	612 61 - 0952.00	3101	90x35x150	98A 24 J 9 V						8

613

Brousící segmenty lichoběžníkové

<i>Broušený materiál</i>	ocel (řída 11)	ocel (<55HRC)	ocel (<67HRC)	nerez	tvrdkov, SiC	litina	kámen	barevné kovy	slitiny titanu	plast, sklolaminát
<i>Použití</i>	■	■	□	■	□	□	□	□	□	□
			B/A x C x L	umělý korund bílý , pojivo keramické						
430229	613 51 - 1010.00	3109	100/85x35x150	99BA 24 G 10 V						8
430232	613 51 - 1012.00	3109	100/85x35x150	99BA 24 I 10 V						8
430234	613 51 - 1014.00	3109	100/85x35x150	99BA 24 K 10 V						8
430235	613 51 - 1016.00	3109	100/85x35x150	99BA 40 J 9 V						8
430241	613 51 - 1035.00	3109	100/85x35x200	99BA 36 I 10 V						8

<i>Broušený materiál</i>	ocel (řída 11)	ocel (<55HRC)	ocel (<67HRC)	nerez	tvrdkov, SiC	litina	kámen	barevné kovy	slitiny titanu	plast, sklolaminát
<i>Použití</i>	□	■	□	■	□	□	□	□	□	□
			B/A x C x L	umělý korund světle růžový , pojivo keramické						
430265	613 61 - 1025.00	3109	100/85x35x150	98A 24 L 11 V						8

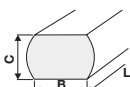
637

Tvar

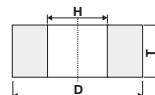
31S
B × C × L
638

Tvar

5420
D × T × H

Objedn. číslo	Původní objedn. číslo	Tvar	Rozměr	Specifikace	Min. objednáci množství
---------------	-----------------------	------	--------	-------------	-------------------------

637

Broušící segmenty obdélníkové zaoblené

Broušený materiál	ocel (třída 11)	ocel (<55HRC)	ocel (<67HRC)	nerez	tvrdokov, SiC	litina	kámen	barevné kovy	silitný titanu	plast, sklolaminát
Použití	■	□				□				
			B × C × L			<i>umělý korund bílý, pojivo keramické</i>				
436422	637 51 - 0845.00	31S	85×56×63			99BA	40 G 10 V			8
436541	637 51 - 0859.00	31S	85×56×63			99BA	36 J 10 V			8

638

Broušící segmenty prstencové

Broušený materiál	ocel (třída 11)	ocel (<55HRC)	ocel (<67HRC)	nerez	tvrdokov, SiC	litina	kámen	barevné kovy	silitný titanu	plast, sklolaminát
Použití	■	□				□				
			D × T × H			<i>umělý korund bílý, pojivo keramické</i>				
436545	638 51 - 1240.00	5420	125×63×63			99BA	36 H 12 V			8

Broušený materiál	ocel (třída 11)	ocel (<55HRC)	ocel (<67HRC)	nerez	tvrdokov, SiC	litina	kámen	barevné kovy	silitný titanu	plast, sklolaminát
Použití	□	■	□	■						
			D × T × H			<i>umělý korund světle růžový, pojivo keramické</i>				
436548	638 61 - 1230.00	5420	125×63×63			98A	24 I 10 V			8
436551	638 61 - 1232.00	5420	125×63×63			98A	24 K 11 V			8

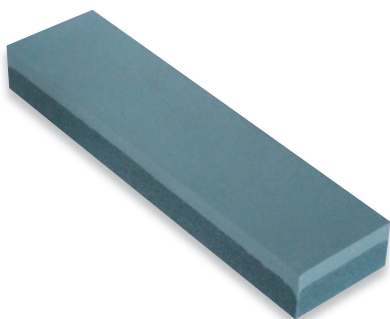

641 – Brousicí a obtahovací kameny obdélníkové dvouzrnné

645 – Brousicí a obtahovací kameny obdélníkové

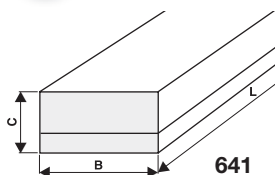

Tvar **90K**
B × C × L

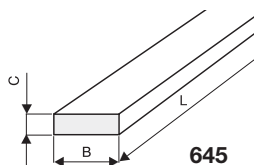

Tvar **90AS**
B × C × L

Objedn. číslo	Původní objedn. číslo	Tvar	Rozměr	Specifikace	Min. objednáci množství
---------------	-----------------------	------	--------	-------------	-------------------------

641 Brousicí a obtahovací kameny obdélníkové dvouzrnné

Broušený materiál	ocel (třída 11)	ocel (<55HRC)	ocel (<67HRC)	nerez	tvrdkov, SiC	litina	kámen	barevné kovy	slitiny titanu	plast, sklolaminát	
Použití	<input type="checkbox"/>	<input type="checkbox"/>	<input checked="" type="checkbox"/>	<input type="checkbox"/>	<input type="checkbox"/>	<input type="checkbox"/>	<input type="checkbox"/>	<input type="checkbox"/>	<input type="checkbox"/>	<input type="checkbox"/>	
B × C × L						karbid křemíku černý , pojivo keramické					
436555	641 31 - 0589.94	90K	50×25×200							48C 150/240 N 7 V	10

Broušený materiál	ocel (třída 11)	ocel (<55HRC)	ocel (<67HRC)	nerez	tvrdkov, SiC	litina	kámen	barevné kovy	slitiny titanu	plast, sklolaminát	
Použití	<input type="checkbox"/>	<input checked="" type="checkbox"/>	<input checked="" type="checkbox"/>	<input checked="" type="checkbox"/>	<input type="checkbox"/>	<input type="checkbox"/>	<input type="checkbox"/>	<input type="checkbox"/>	<input type="checkbox"/>	<input type="checkbox"/>	
B × C × L						karbid křemíku zelený , pojivo keramické					
437100	641 36 - 0245.94	90K	25×15×150							49C 120/400 M 8 V	10
437105	641 36 - 0537.94	90K	50×25×150							49C 150/320 N 7 V	10
386844	641 36 - 0577.94	90K	50×25×200							49C 150/320 N 7 V	10

Broušený materiál	ocel (třída 11)	ocel (<55HRC)	ocel (<67HRC)	nerez	tvrdkov, SiC	litina	kámen	barevné kovy	slitiny titanu	plast, sklolaminát	
Použití	<input checked="" type="checkbox"/>	<input checked="" type="checkbox"/>	<input type="checkbox"/>	<input type="checkbox"/>	<input type="checkbox"/>	<input type="checkbox"/>	<input type="checkbox"/>	<input type="checkbox"/>	<input type="checkbox"/>	<input type="checkbox"/>	
B × C × L						umělý korund bílý , pojivo keramické					
437111	641 51 - 0538.94	90K	50×25×150							99A 150/320 O 6 V	10
437114	641 51 - 0578.94	90K	50×25×200							99A 150/320 O 6 V	10

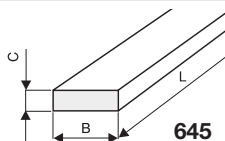
 Tvar **90AS**
B × C × L

Objedn. číslo	Původní objedn. číslo	Tvar	Rozměr	Specifikace	Min. objednáací množství
---------------	-----------------------	------	--------	-------------	--------------------------

645 Broušící a obtahovací kameny obdélníkové

<i>Broušený materiál</i>	ocel (třída 11)	ocel (<55HRC)	ocel (<67HRC)	nerez	tvrdokov, SiC	litina	kámen	barevné kovy	silicový titanu	plast, sklolaminát
<i>Použití</i>			☐		■	■	■	■		
B × C × L						<i>karbid křemíku černý, pojivo keramické</i>				
430326	645 31 - 0555.00	90AS	50×25×200			48C	40 K 9 V			10

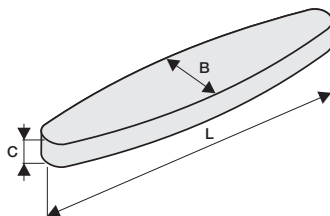

648 – Brousky na kosu

Tvar **90W****B × C × L**

Objedn. číslo	Původní objedn. číslo	Tvar	Rozměr	Specifikace							Min. objednáci množství
<i>Broušený materiál</i>	ocel (třída 11)	ocel (<55HRC)	ocel (<67HRC)	neraz	tvrdokov, SiC	litina	kámen	barevné kovy	slitiny titanu	plast, sklolaminát	
<i>Použití</i>	■	■									
			B × C × L								
523426	648 31 - 2315.92	90W	35×13×230	C.190A	V KRABIČCE	48C	100 N 7 V				1

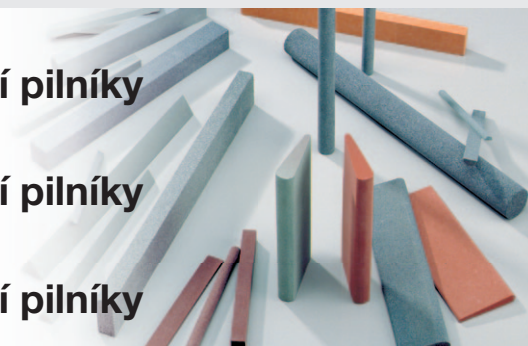

661 – Brousicí a obtahovací pilníky čtvercové

662 – Brousicí a obtahovací pilníky obdélníkové

668 – Brousicí a obtahovací pilníky trojúhelníkové

671 – Brousicí a obtahovací pilníky kruhové

672 – Brousicí a obtahovací pilníky půlkruhové

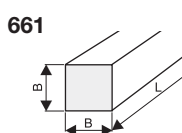

Tvar

9011

B × L

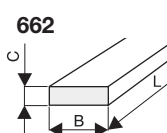

Tvar

9010

B × C × L

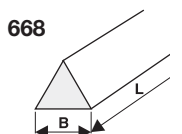

Tvar

9020

B × L

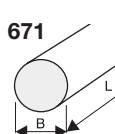

Tvar

9030

B × L

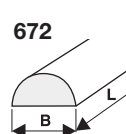

Tvar

9040

B × L

Objedn. číslo	Původní objedn. číslo	Tvar	Rozměr	Specifikace	Min. objednáací množství
---------------	-----------------------	------	--------	-------------	--------------------------

661 Brousicí a obtahovací pilníky čtvercové

Broušený materiál	ocel (třída 11)	ocel (<55HRC)	ocel (<67HRC)	nerez	tvrdokov, SiC	litina	kámen	barevné kovy	síťový titanu	plast, sklolaminát
Použití	■	■	■	■	■	■				

B × L

karbid křemíku **zelený**, pojivo **keramické**

430428	661 36 - 1051.00	9011	10×100	49C	220 N 7 V	20
430431	661 36 - 1058.00	9011	10×100	49C	320 N 7 V	20
430448	661 36 - 1335.00	9011	13×150	49C	120 N 7 V	20
430451	661 36 - 1347.00	9011	13×150	49C	320 N 7 V	20
430457	661 36 - 2035.00	9011	20×200	49C	80 N 7 V	10
430459	661 36 - 2041.00	9011	20×200	49C	120 N 7 V	10
430461	661 36 - 2047.00	9011	20×200	49C	220 N 7 V	10

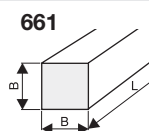

661 Tvar
9011
B × L

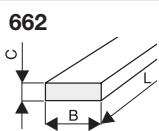

662 Tvar
9010
B × C × L

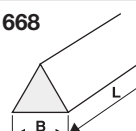

668 Tvar
9020
B × L

Objedn. číslo	Původní objedn. číslo	Tvar	Rozměr	Specifikace						Min. objednáci množství
<i>Broušený materiál</i>	ocel (třída 11)	ocel (<55HRC)	ocel (<67HRC)	nerez	tvrdokov, SiC	litina	kámen	barevné kovy	slitiny titanu	plast, sklolaminát
<i>Použití</i>	■	■	■	■	■	■	■	■	■	■
			B × L	umělý korund bílý , pojivo keramické						
430469	661 51 - 0617.80	9011	6×100	99A 320 O 6 V						20
430473	661 51 - 1052.80	9011	10×100	99A 220 O 6 V						20
430499	661 51 - 2048.80	9011	20×200	99A 220 O 6 V						10

662

Brousicí a obtahovací pilníky obdélníkové

<i>Broušený materiál</i>	ocel (třída 11)	ocel (<55HRC)	ocel (<67HRC)	nerez	tvrdokov, SiC	litina	kámen	barevné kovy	slitiny titanu	plast, sklolaminát
<i>Použití</i>	■	■	■	■	■	■	■	■	■	■
			B × C × L	karbid křemíku zelený , pojivo keramické						
430527	662 36 - 1341.00	9010	13×3×100	49C 320 N 7 V						20
430537	662 36 - 2016.00	9010	20×6×100	49C 220 N 7 V						20
430543	662 36 - 2040.00	9010	20×10×150	49C 120 N 7 V						20
430545	662 36 - 2055.00	9010	20×10×150	49C 320 N 7 V						20
430551	662 36 - 2524.00	9010	25×13×200	49C 320 N 7 V						10

<i>Broušený materiál</i>	ocel (třída 11)	ocel (<55HRC)	ocel (<67HRC)	nerez	tvrdokov, SiC	litina	kámen	barevné kovy	slitiny titanu	plast, sklolaminát
<i>Použití</i>	■	■	■	■	■	■	■	■	■	■
			B × C × L	umělý korund bílý , pojivo keramické						
430565	662 51 - 2012.80	9010	20×6×100	99A 120 O 6 V						20
430575	662 51 - 2041.80	9010	20×10×150	99A 120 O 6 V						20
430579	662 51 - 2519.80	9010	25×13×200	99A 220 O 6 V						10

668

Brousicí a obtahovací pilníky trojúhelníkové

<i>Broušený materiál</i>	ocel (třída 11)	ocel (<55HRC)	ocel (<67HRC)	nerez	tvrdokov, SiC	litina	kámen	barevné kovy	slitiny titanu	plast, sklolaminát
<i>Použití</i>	■	■	■	■	■	■	■	■	■	■
			B × L	karbid křemíku zelený , pojivo keramické						
430607	668 36 - 0615.00	9020	6×100	49C 220 N 7 V						20
430614	668 36 - 1015.00	9020	10×100	49C 120 N 7 V						20
436560	668 36 - 1021.00	9020	10×100	49C 220 N 7 V						20
430620	668 36 - 1325.00	9020	13×150	49C 120 N 7 V						20
437122	668 36 - 1623.00	9020	16×150	49C 220 N 7 V						20
430624	668 36 - 2011.00	9020	20×200	49C 80 N 7 V						10
430627	668 36 - 2027.00	9020	20×200	49C 320 N 7 V						10

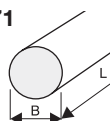
671

Tvar

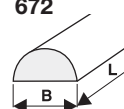
9030
B × L
672

Tvar

9040
B × L

Objedn. číslo	Původní objedn. číslo	Tvar	Rozměr		Specifikace					Min. objednáci množství
<i>Broušený materiál</i>	ocel (třída 11)	ocel (<55HRC)	ocel (<67HRC)	nerez	tvrdkov, SiC	litina	kámen	barevné kovy	slitiny titanu	plast, sklolaminát
<i>Použití</i>	■	■	■	□	■	■	■	■	■	■
			B × L		umělý korund bílý , pojivo keramické					
430634	668 51 - 0616.80	9020	6×100		99A 220 O 6 V					20
437128	668 51 - 1016.80	9020	10×100		99A 120 O 6 V					20
430641	668 51 - 1326.80	9020	13×150		99A 120 O 6 V					20
430642	668 51 - 1332.80	9020	13×150		99A 220 O 6 V					20
430652	668 51 - 2012.80	9020	20×200		99A 80 O 6 V					10
430654	668 51 - 2018.80	9020	20×200		99A 120 O 6 V					10

671

Brousící pilníky kruhové

<i>Broušený materiál</i>	ocel (třída 11)	ocel (<55HRC)	ocel (<67HRC)	nerez	tvrdkov, SiC	litina	kámen	barevné kovy	slitiny titanu	plast, sklolaminát
<i>Použití</i>	□	□	■	■	■	■	■	■	■	■
			B × L		karbid křemíku zelený , pojivo keramické					
430679	671 36 - 1029.00	9030	10×100		49C 220 N 7 V					20
430698	671 36 - 2019.00	9030	20×200		49C 120 N 7 V					10

<i>Broušený materiál</i>	ocel (třída 11)	ocel (<55HRC)	ocel (<67HRC)	nerez	tvrdkov, SiC	litina	kámen	barevné kovy	slitiny titanu	plast, sklolaminát
<i>Použití</i>	■	■	■	□	■	■	■	■	■	■
			B × L		umělý korund bílý , pojivo keramické					
430713	671 51 - 1240.80	9030	12×60		99A 120 O 7 V					20
430723	671 51 - 2016.80	9030	20×200		99A 80 O 6 V					10

672

Brousící a obtahovací pilníky půlkruhové

<i>Broušený materiál</i>	ocel (třída 11)	ocel (<55HRC)	ocel (<67HRC)	nerez	tvrdkov, SiC	litina	kámen	barevné kovy	slitiny titanu	plast, sklolaminát
<i>Použití</i>	□	□	■	■	■	■	■	■	■	■
			B × L		karbid křemíku zelený , pojivo keramické					
430746	672 36 - 1321.00	9040	13×150		49C 120 N 7 V					20
430758	672 36 - 2023.00	9040	20×200		49C 220 N 7 V					10

<i>Broušený materiál</i>	ocel (třída 11)	ocel (<55HRC)	ocel (<67HRC)	nerez	tvrdkov, SiC	litina	kámen	barevné kovy	slitiny titanu	plast, sklolaminát
<i>Použití</i>	■	■	■	□	■	■	■	■	■	■
			B × L		umělý korund bílý , pojivo keramické					
430777	672 51 - 1322.80	9040	13×150		99A 120 O 6 V					20
430792	672 51 - 2024.80	9040	20×200		99A 220 O 6 V					10

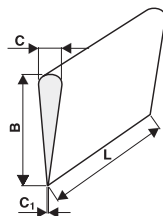

675 – Brousící pilníky čepelovité zaoblené

Tvar **90HM** $C/C_1 \times B \times L$ 

Objedn. číslo	Původní objedn. číslo	Tvar	Rozměr	Specifikace							Min. objednáci množství	
<i>Broušený materiál</i>	ocel (třída 11)	ocel (<55HRC)	ocel (<67HRC)	nerez	tvrdokov, SiC	litina	kámen	barevné kovy	slitiny titanu	plast, sklolaminát		
<i>Použití</i>	<input type="checkbox"/>	<input type="checkbox"/>	<input checked="" type="checkbox"/>	<input checked="" type="checkbox"/>	<input checked="" type="checkbox"/>	<input type="checkbox"/>	<input type="checkbox"/>	<input type="checkbox"/>	<input type="checkbox"/>	<input type="checkbox"/>	<input type="checkbox"/>	
$C/C_1 \times B \times L$				<i>karbid křemíku zelený, pojivo keramické</i>								
436562	675 36 - 3525.00	90HM	10/3×35×150								49C 120 O 7 V	20
437131	675 36 - 4524.00	90HM	6/2×45×115								49C 220 N 7 V	20
<i>Broušený materiál</i>	ocel (třída 11)	ocel (<55HRC)	ocel (<67HRC)	nerez	tvrdokov, SiC	litina	kámen	barevné kovy	slitiny titanu	plast, sklolaminát		
<i>Použití</i>	<input checked="" type="checkbox"/>	<input checked="" type="checkbox"/>	<input type="checkbox"/>	<input type="checkbox"/>	<input type="checkbox"/>	<input type="checkbox"/>	<input type="checkbox"/>	<input type="checkbox"/>	<input type="checkbox"/>	<input type="checkbox"/>	<input type="checkbox"/>	
$C/C_1 \times B \times L$				<i>umělý korund bílý, pojivo keramické</i>								
437132	675 51 - 4528.80	90HM	6/2×45×115								99A 320 O 6 V	20
437134	675 51 - 4550.80	90HM	13/5×45×115								99A 320 O 6 V	20

681 – Honovací kameny čtvercové

682 – Honovací kameny obdélníkové

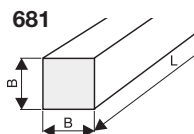
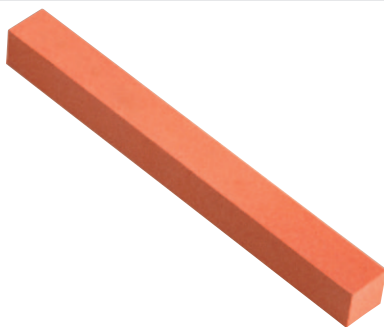

Tvar

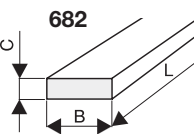
5411
 $B \times L$

Tvar

5410
 $B \times C \times L$

Objedn. číslo	Původní objedn. číslo	Tvar	Rozměr	Specifikace	Min. objednáací množství
---------------	-----------------------	------	--------	-------------	--------------------------

681 Honovací kameny čtvercové

Broušený materiál	ocel (třída 11)	ocel (<55HRC)	ocel (<67HRC)	nerez	tvrdokov, SiC	litina	kámen	barevné kovy	silitný titanu	plast, sklolaminát
Použití	■	■	■	■	■	■				
	$B \times L$					karbid křemíku zelený , pojivo keramické				
430826	681 36 - 1057.00	5411	10×125				49C 120 M 8 V			20
430828	681 36 - 1060.00	5411	10×125				49C 220 L 9 V			20
430843	681 36 - 1370.00	5411	13×160				49C 120 M 8 V			20
430844	681 36 - 1382.00	5411	13×160				49C 320 K 9 V			20

682 Honovací kameny obdélníkové

Broušený materiál	ocel (třída 11)	ocel (<55HRC)	ocel (<67HRC)	nerez	tvrdokov, SiC	litina	kámen	barevné kovy	silitný titanu	plast, sklolaminát
Použití	■	■	■	■	■	■				
	$B \times C \times L$					karbid křemíku zelený , pojivo keramické				
430878	682 36 - 0660.00	5410	6×4×100				49C 320 N 7 V			20
430886	682 36 - 1019.00	5410	8×10×100				49C 220 N 7 V			20

Broušený materiál	ocel (třída 11)	ocel (<55HRC)	ocel (<67HRC)	nerez	tvrdokov, SiC	litina	kámen	barevné kovy	silitný titanu	plast, sklolaminát
Použití	■	■								
	$B \times C \times L$					umělý korund bílý , pojivo keramické				
430902	682 51 - 1011.80	5410	10×6×100				99A 220 K 9 V			20

841 – Orovnávací kotouč pro přístroj PERPLEX

842 – Orovnávací kotouč pro přístroj DIABOLO

843 – Orovnávací kameny kruhové

844 – Orovnávací kameny čtvercové

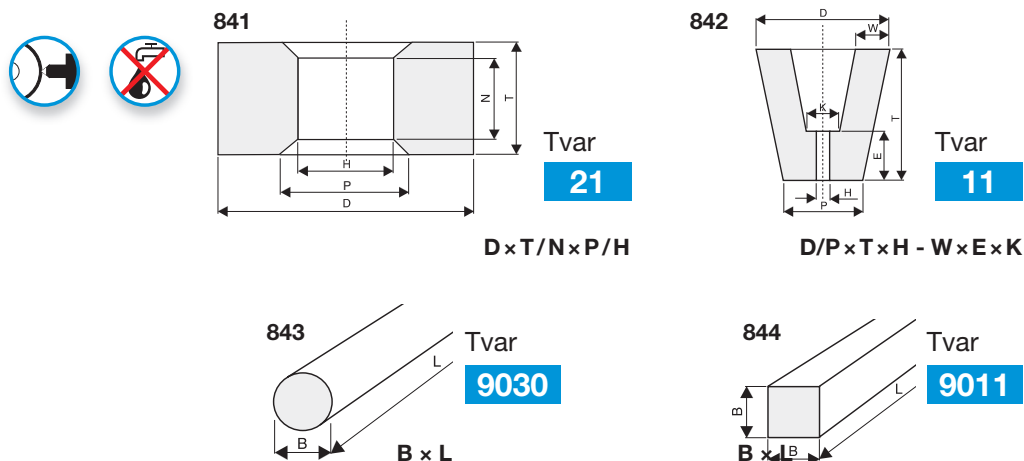

Objedn. číslo	Původní objedn. číslo	Tvar	Rozměr	Specifikace	Min. objednáci množství
---------------	-----------------------	------	--------	-------------	-------------------------

841 Orovnávací kotouč pro přístroj PERPLEX

Broušený materiál	ocel (třída 11)	ocel (<55HRC)	ocel (<67HRC)	nerez	tvrdokov, SiC	litina	kámen	barevné kovy	slitiny titanu	plast, sklolaminát
Použití										
			D × T / N × P / H			karbid křemíku černý , pojivo keramické				
436587	841 31 - 9010.00	21	90×40/32×40/22,2			48C 22 P 4 V 10				

842 Orovnávací kotouče pro přístroj DIABOLO

Broušený materiál	ocel (třída 11)	ocel (<55HRC)	ocel (<67HRC)	nerez	tvrdokov, SiC	litina	kámen	barevné kovy	slitiny titanu	plast, sklolaminát
Použití										
			D/P × T × H - W × E × K			karbid křemíku černý , pojivo keramické				
436593	842 31 - 5010.00	11	50/44×57×8 - 11,5×8×23			48C 36 P 4 V 5				
436597	842 31 - 6510.00	11	65/42×45×8 - 18,5×13×22			48C 36 P 4 V 5				

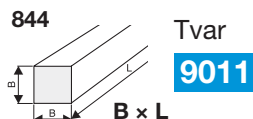

Objedn. číslo	Původní objedn. číslo	Tvar	Rozměr	Specifikace	Min. objednáací množství
---------------	-----------------------	------	--------	-------------	--------------------------

843 Orovnávací kameny kruhové

Broušený materiál	ocel (třída 11)	ocel (<55HRC)	ocel (<67HRC)	nerez	tvrdokov, SiC	litina	kámen	barevné kovy	silitný titanu	plast, sklolaminát	
Použití	$B \times L$						<i>karbid křemíku černý, pojivo keramické</i>				
437143	843 31 - 1515.00	9030	15×56				48C 36 P 4 V			20	

844 Orovnávací kameny čtvercové

Broušený materiál	ocel (třída 11)	ocel (<55HRC)	ocel (<67HRC)	nerez	tvrdokov, SiC	litina	kámen	barevné kovy	silitný titanu	plast, sklolaminát	
Použití	$B \times L$						<i>karbid křemíku černý, pojivo keramické</i>				
437144	844 31 - 3010.00	9011	30×300				48C 14 P 4 V			10	
437146	844 31 - 5010.00	9011	50×200				48C 14 P 4 V			10	

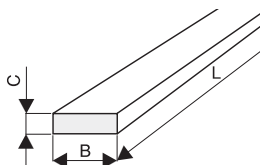

847 – Oživovací kameny pro diamantové kotouče

Tvar **90AS****B × C × L**

Objedn. číslo	Původní objedn. číslo	Tvar	Rozeřm	Specifikace							Min. objednací množství
<i>Broušený materiál</i>	ocel (řída 11)	ocel (<55HRC)	ocel (<67HRC)	nerez	tvrdokov, SiC	litina	kámen	barevné kovy	slitiny titanu	plast, sklolaminát	
<i>Použití</i>											
			B × C × L	<i>umělý korund bílý, pojivo keramické</i>							
437228	847 51 - 0214.94	90AS	13×25×100				99BA	80 K 11 V			20
437229	847 51 - 0218.94	90AS	25×13×100				99BA	150 I 10 V			20
437232	847 51 - 0225.94	90AS	25×13×100				99BA	220 I 10 V			20
437233	847 51 - 0235.94	90AS	25×13×150				99BA	80 I 12 V			20
437235	847 51 - 0240.94	90AS	25×13×150				99BA	220 I 10 V			20
437241	847 51 - 0250.94	90AS	25×13×150				99BA	150 I 10 V			20

<i>Broušený materiál</i>	ocel (řída 11)	ocel (<55HRC)	ocel (<67HRC)	nerez	tvrdokov, SiC	litina	kámen	barevné kovy	slitiny titanu	plast, sklolaminát	
<i>Použití</i>											
			B × C × L	<i>umělý korund hnědý, pojivo pryžové</i>							
438141	847 73 - 0305.00	90AS	20×35×150				96A	80 E 1 R			10

849 – Na ostření nožů – k upnutí do vrtačky

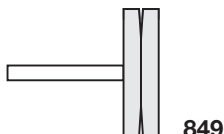
849

Objedn. číslo	Původní objedn. číslo	Tvar	Rozměr	Specifikace	Min. objednáci množství					
<i>Broušený materiál</i>	ocel (třída 11)	ocel (<55HRC)	ocel (<67HRC)	nerez	tvrdokov, SIC	litina	kámen	barevné kovy	silicíny titanu	plast, sklolaminát
<i>Použití</i>	<input checked="" type="checkbox"/>	<input checked="" type="checkbox"/>	<input type="checkbox"/>	<input type="checkbox"/>	<input type="checkbox"/>	<input type="checkbox"/>	<input type="checkbox"/>	<input type="checkbox"/>	<input type="checkbox"/>	<input type="checkbox"/>
D/J/K × T/E × H				bílý korund, pojivo keramické						
437259	849 51 - 0590.88		57/29/24×8/6×7 ŠESTIHRAN MODRÝ	99A	100L	9 V	40			1
<i>Broušený materiál</i>	ocel (třída 11)	ocel (<55HRC)	ocel (<67HRC)	nerez	tvrdokov, SIC	litina	kámen	barevné kovy	silicíny titanu	plast, sklolaminát
<i>Použití</i>	<input checked="" type="checkbox"/>	<input checked="" type="checkbox"/>	<input type="checkbox"/>	<input type="checkbox"/>	<input type="checkbox"/>	<input type="checkbox"/>	<input type="checkbox"/>	<input type="checkbox"/>	<input type="checkbox"/>	<input type="checkbox"/>
D/J/K × T/E × H				hnědý korund, pojivo keramické						
437267	849 71 - 0590.00		57/29/24×8/6×7 ŠESTIHRAN	96A	100L	9 V	40			1



Redukční vložky

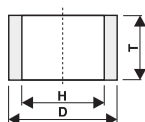

Tvar **100RR**
D × T × H

Objedn. číslo	Původní objedn. číslo	Tvar	Rozměr	Specifikace	Min. objednáci množství
76648		100RR	20×6×12		1
76618		100RR	20×6×13		1
76628		100RR	20×6×16		1
79292		100RR	20×10×6		1
84850		100RR	25×6×16		1
76254		100RR	25,4×6×20		1
261732		100RR	32×6×12		1
89158		100RR	32×6×16		1
822766		100RR	32×6×20		1
822767		100RR	32×6×25		1
822769		100RR	32×6×30		1
111434		100RR	32×19×16		1
76253		100RR	32×25,4×6		1
911408		100RR	51×9×32		1
638253		100RR	51×9×35		1
667841		100RR	51×10×31,75		1
109381		100RR	51×9×40		1
111436		100RR	76×9×40		1

Redukční vložky neuvedených rozměrů mohou být poskytnuty na vyžádání.

Piktogramy aplikace



rovinné broušení



stojanová bruska



obvodové broušení



orovnávaní
a oživování



broušení otvorů



s chlazením



rovinné
profilové broušení



bez chlazení



řezání



lze s chlazením
i bez



broušení pil



ruční broušení



broušení (ostření)
nástrojů



ruční broušení
přímou bruskou

Piktogramy



Používejte ochranu sluchu



Seznamte se s návodem k použití a bezpečnostními předpisy



Používejte ochranu dýchacích cest



Používejte ochranné a antivibrační rukavice



Používejte ochranu zraku a obličeje



Nepoužívejte k bočnímu broušení

Pracovní rychlosti

Pracovní rychlost je uvedena na přiložených štítcích či přímo značena na kotoučích (otáčky). Kotouč může být značen barevným pruhem:

Maximální pracovní rychlost	Barva pruhu
do 40 m.s ⁻¹	bez pruhu
do 50 m.s ⁻¹	modrá
do 63 m.s ⁻¹	žlutá
do 80 m.s ⁻¹	červená
do 100 m.s ⁻¹	zelená
do 125 m.s ⁻¹	modrá + žlutá
do 160 m.s ⁻¹	zelená + modrá

Tabulka otáček brousicích kotoučů

Průměr kot. v mm	obvodová rychlost (m.s ⁻¹)													
	5	10	15	20	25	30	35	40	45	50	55	60	80	100
	počet otáček za minutu (min ⁻¹)													
4	23870	47740	71610	95490	119360	134230	167110							
5	19090	38190	57290	76390	95490	114590	133690							
6	15900	31830	47740	63660	79570	95490	111400							
8	11930	23870	35800	47740	59680	71610	83550	95490						
10	9540	19090	28640	38190	47740	57290	66840	76390	85940					
13	7340	14690	22030	29380	36720	44070	51410	58760	66110	73450	80800	88140		
16	5960	11930	17900	23870	29840	35800	41770	47740	53710	59680	65650	71610	95490	
20	4770	9540	14320	19090	23870	28640	33420	38190	42970	47740	52520	57290	76390	
25	3810	7630	11450	15270	19090	22910	26730	30550	34370	38190	42010	45830	61110	
32	2980	5960	8950	11930	14920	17900	20880	23870	26850	29840	32820	35800	47740	
40	2380	4770	7160	9540	11930	14320	16710	19090	21480	23870	26260	28640	38190	
50	1900	3810	5720	7630	9540	11450	13360	15270	17180	19090	21000	22910	30550	38190
63	1510	3030	4540	6060	7570	9090	10610	12120	13640	15150	16670	18180	24250	30310
80	1190	2380	3580	4770	5960	7160	8350	9540	10740	11930	13130	14320	19090	23870
100	950	1900	2860	3810	4770	5720	6680	7630	8590	9540	10500	11450	15270	19090
115	830	1660	2490	3320	4150	4980	5810	6640	7470	8300	9130	9960	13280	16600
125	760	1520	2290	3050	3810	4580	5340	6110	6870	7630	8400	9160	12220	15270
150	630	1270	1900	2540	3180	3810	4450	5090	5720	6360	7000	7630	10180	12730
160	590	1190	1790	2380	2980	3580	4170	4770	5370	5960	6560	7160	9540	11930
175	540	1090	1630	2180	2720	3270	3810	4360	4910	5450	6000	6540	8730	10910
180	530	1060	1590	2120	2650	3180	3710	4240	4770	5300	5830	6360	8480	10610
200	470	950	1430	1900	2380	2860	3340	3810	4290	4770	5250	5720	7630	9540
230	415	830	1240	1660	2070	2490	2900	3320	3730	4150	4560	4980	6640	8300
250	380	760	1140	1520	1900	2290	2670	3050	3430	3810	4200	4580	6110	7630
300	310	630	950	1270	1590	1900	2220	2540	2860	3180	3500	3810	5090	6360
315	300	600	900	1210	1510	1810	2120	2420	2720	3030	3330	3630	4850	6060
350	270	540	810	1090	1360	1630	1900	2180	2450	2720	3000	3270	4360	5450
400	230	470	710	950	1190	1430	1670	1900	2140	2380	2620	2860	3810	4770
450	210	420	630	840	1060	1270	1480	1690	1900	2120	2330	2540	3390	4240
500	190	380	570	760	950	1140	1330	1520	1710	1900	2100	2290	3050	3810
600	155	310	470	630	790	950	1110	1270	1430	1590	1750	1900	2540	3180
630	150	300	450	600	750	900	1060	1210	1360	1510	1660	1810	2420	3030
750	125	250	380	500	630	760	890	1010	1140	1270	1400	1520	2030	2540
800	115	235	355	470	590	710	830	950	1070	1190	1310	1430	1900	2380
900	106	212	318	420	530	630	740	840	950	1060	1160	1270	1690	2120
1000	95	190	285	380	470	570	660	760	850	950	1050	1140	1520	1900
1120	85	170	255	340	420	510	590	682	760	852	930	1020	1360	1700
1250	76	172	225	305	380	450	530	610	680	760	840	910	1220	1520
1400	68	136	200	270	340	400	470	540	610	680	750	810	1090	1360
1600	59	119	178	235	295	355	410	470	530	590	650	710	950	1190

Základní rozměry brousicích zrn

Brousicí zrna

Velikost brousicího materiálu v mikrometrech (μm)

Označení dle ČSN 22 4012/93 (FEPA 42-D84)	Měrný rozměr zrna hlavní frakce	
	od	do
F 8	2800	2360
F 10	2360	2000
F 12	2000	1700
F 14	1700	1400
F 16	1400	1180
F 20	1180	1000
F 22	1000	850
F 24	850	710
F 30	710	600
F 36	600	500
F 40	500	425
F 46	425	355
F 54	355	300
F 60	300	250
F 70	250	212
F 80	212	180
F 90	180	150
F 100	150	125
F 120	125	106
F 150	106	90
F 180	90	75
F 220	75	63

Optické prášky

Velikost brousicího zrna v mikrometrech (μm)

Označení dle PN 22 4012.4 (FEPA 42-D84)	Dřívější značení	
	ds50	ČSN 22402/1973
F 230	53	5
F 240	44,5	4
F 280	36,5	3
F 320	29,2	M 32
F 360	22,8	M 32
F 400	17,3	M 22
F 500	12,8	M 15
F 600	9,3	M 10
F 800	6,5	M 7
F 1000	4,5	M 5
F 1200	3,0	M 3

Poznámka: ds50 – průměrná velikost základní frakce zrna (teoreticky průměr zrna) představuje padesátiprocentní bod sedimentační křivky hodnoceného mikrozrna

Některé zásady při broušení

- pro větší úběr materiálu se volí hrubší zrnitost,
- pro tvrdší obrušovaný materiál se volí měkčí kotouč,
- pro broušení materiálů se sklonem k mazlavosti (měď, mosaz, hliník a podobně) se volí brousící kotouč s hrubou zrnitostí,
- čím větší je styčná plocha (styčný oblouk násobený šířkou kotouče) mezi brousícím kotoučem a obrobkem, tím hrubší se volí zrnitost a nižší tvrdost brousícího kotouče,
- pro materiál citlivý na teplotní změny se volí měkčí brousící kotouč,
- pro broušení přerušovaných ploch se volí kotouč tvrdší,
- při broušení obrobku čelem se obvykle volí kotouč měkčí než pro broušení obvodem kotouče.

Orovnávání brousících kotoučů

Brousící zrna v kotouči mohou dobře ubírat jen tehdy, jsou-li ostrá a mají-li nezbytnou mezeru pro třísky. Během broušení se zrna otupí, mezery se zanesou, kotouč se uhladí a někdy se také deformuje jeho povrch. Kotouč pak pálí, nemá možnost řezat.

Orovnáváním se zanesený, zalepený a otupený kotouč zdrsní, otevře a poopraví tvar, případně se upraví nový profil.

Deset nejdůležitějších pravidel pro brusiče

1. Pracovní obvodová rychlost nesmí překročit dovolené hodnoty. U stojanových brusek při nestejně velkých kotoučích se počet otáček řídí podle kotouče většího průměru.
2. K upínání brousicích kotoučů používat jen předepsaných přírub a podložek. Obě příruby musí mít stejný průměr.
3. Před upnutím se musí kotouč pečlivě prohlédnout, zda nemá trhlinky. Jasný zvuk při lehkém poklepu je důkazem, že kotouč nebyl dopravou poškozen. Platí zvláště pro keramické kotouče.
4. Brousicí kotouč se musí nasadit volně na hřídel.
5. Šrouby nebo matice upínacích přírub přitahovat rovnoměrně bez násilí.
6. Brousicí stroje musí být opatřeny ochranným krytem, stojanové brusky též stavitelnou podpěrou.
7. Vůle mezi podpěrkou a brousicím kotoučem musí se rovnat nejvíce polovině šířky brousicího kotouče, nejvýše však 3 mm.
8. Před broušením je nutné nově upnutý kotouč vyzkoušet při chodu naprázdno při pracovních otáčkách nejméně 1 min., při uzavřeném ochranném krytu a při uzavřeném prostoru. Při této zkoušce musí stát brusič mimo rovinu kotouče.
9. Brousicí kotouč je dovoleno orovnávat jen zvláště k tomu určeným orovnávacím nástrojem.
10. Při broušení i orovnávání brousicích kotoučů je nutné používat ochranné pomůcky.

Vady při broušení a jejich příčiny

Chyba	Příčina
Brousicí kotouč se zamazává a pálí	Brousicí kotouč je příliš tvrdý Zrnitost kotouče je příliš jemná Obvodová rychlost je příliš vysoká Brousicí kotouč je špatně orovnán
Brousicí kotouč se příliš rychle opotřebovává	Brousicí kotouč je příliš měkký
Brousicí kotouč málo ubírá	Brousicí kotouč je příliš tvrdý Zrnitost je příliš jemná
Brousicí kotouč nedrží profil	Brousicí kotouč je příliš měkký Zrnitost je příliš hrubá Počet otáček je příliš malý
Stopy po chvění na broušené ploše	Bruska nepracuje klidně Nevyváženost u velkých kotoučů Ložisko vřetena brusky není v pořádku Brousicí kotouč není správně vyvážen Brousicí kotouč je příliš tvrdý
Rysky na broušené ploše	Nečistota v chladicí kapalině
Skvrny na ploše	Brousicí kotouč je příliš tvrdý nebo příliš jemný Posuv je příliš velký Rychlost obráběného kusu je příliš malá Chladicí kapalina není vhodná
Brousicí kotouč tluče	Nesprávné uložení brusky Brousicí kotouč je špatně orovnán

Obvyklé chyby při orovnávání kotoučů

Pokud je orovnávač veden přes pracovní plochu kotouče bez přísuvu ($a_e = 0$), povrch kotouče se otupuje a kotouč se může „zalepit“ zbytky ubíraného materiálu, což má za následek zvyšování teploty v místě řezu - popaly.

Příliš dlouhé upínací zařízení orovnávacího kotouče způsobují vibrace, které vytvoří nepravidelný povrch aktivní brusné plochy kotouče. Tyto nerovnosti se pak následně přenášejí při broušení na obrobek.

Pokud je zvolený přísuv orovnávacího nástroje příliš velký ($a_e > 0,03$), začnou praskat pojivové můstky ve struktuře brusného kotouče a brusná zrna potom příliš rychle vypadnou. Následkem toho se na opracovávaném povrchu začnou vytvářet stopy po broušení ve formě čar.

Pozdní zapnutí chladicího systému pro orovnávání: Následkem toho se pak přehřátý diamant zničí jeho rychlým ochlazením nebo ještě dříve předtím jeho přehřátím. Předcházení této chyby: zapínat chladicí systém ještě dřív, než orovnávací nástroj přijde do kontaktu s brusným kotoučem.

Předčasné vypnutí chladicího systému po orovnávání kotouče. Výsledkem této chyby je nedostatečné opláchnutí brusného kotouče od zbytků orovnaného pojiva a zm. Takto znečištěný kotouč při broušení způsobuje na obrobku, mimo jiné, vytváření stop po broušení ve formě čar.

Použití jednokrystalového orovnávače s příliš obroušeným diamantovým hrotem není doporučeno dále používat.

Rozměry (karát) diamantu ve vztahu k rozměrům brusného kotouče

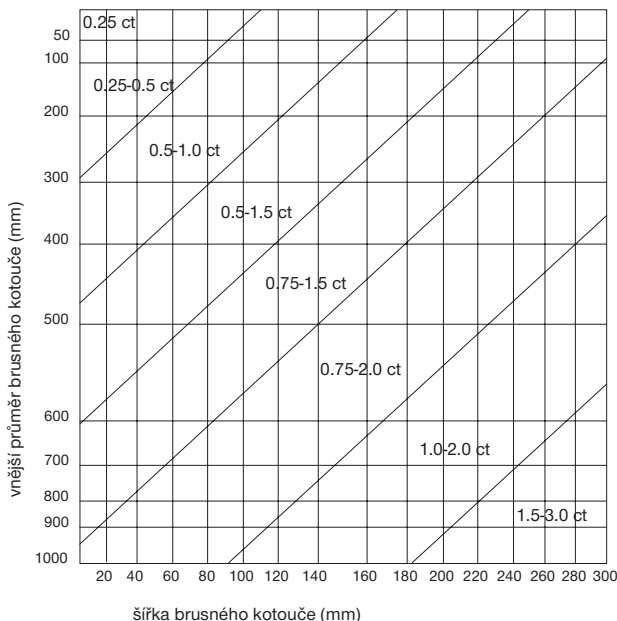

Vztah mezi drsností povrchu Ra a zrnitostí brusného nástroje

Tato tabulka vám pomůže zvolit tu správnou zrnitost nástroje s cílem dosáhnout požadovanou drsnost povrchu. Variabilní parametry při broušení (např. způsob broušení) mají výrazný vliv na to, jakou drsnost opracovávané plochy lze získat danou zrnitostí brusného nástroje.

Měli byste také vzít v úvahu, že větší zrnitost brusného nástroje také snadněji odstraňuje z povrchu zbytky odbroušeného materiálu. Není vždy nutné volit tu nejmenější zrnitost pro daný případ pracovní operace.

Vztah mezi drsností povrchu Ra a zrnitostí brusného nástroje										
Povrch		Velikost zrna								
micro palec CLA	µm Ra	36	46	60	80	100	120	150	180	220
42	1,1	*								
32	0,8	*	*							
26	0,7		*							
21	0,5		*	*						
16	0,4			*						
14	0,35			*	*					
11	0,25				*					
8	0,2				*	*				
7	0,17					*				
6	0,14					*	*			
5	0,12						*	*		
4	0,1							*	*	
3	0,08								*	*
2	0,05									*

Vztah mezi minimálním profilovým rádiusem a zrnitostí

Tabulka níže uvádí vztah mezi velikostí zrna a nejmenším možným profilovým rádiusem na kotouči. Platí předpoklad, že pro získání a udržení minimálního poloměru jsou potřebná tři brusná zrna. Např. pro vytvoření profilu o poloměru $R = 0,3$ mm jsou potřebné alespoň tři brusná zrna o průměru 0,1 mm.

Vzájemný vztah: drsnost povrchu/velikost zrna										
Velikost zrna		36	46	60	80	100	120	150	180	220
Minimální rádius	mm	1	0,8	0,6	0,45	0,3	0,2	0,15	0,12	0,1
	palce	0,04	0,03	0,03	0,02	0,1	0,01	0,01	0,01	0,00

Skladování

Kotouče se skladují v suché místnosti s pokud možno stejnou teplotou. Je nutno dbát, aby kotouče byly chráněny před nárazem, vlhkem a mrazem. Před nasazením na stroj je nutno postupovat podle příslušných ČSN.

Podrobné směrnice o skladování najdete v ČSN EN 12413 „Brousící a řezací kotouče – Technické předpisy“.

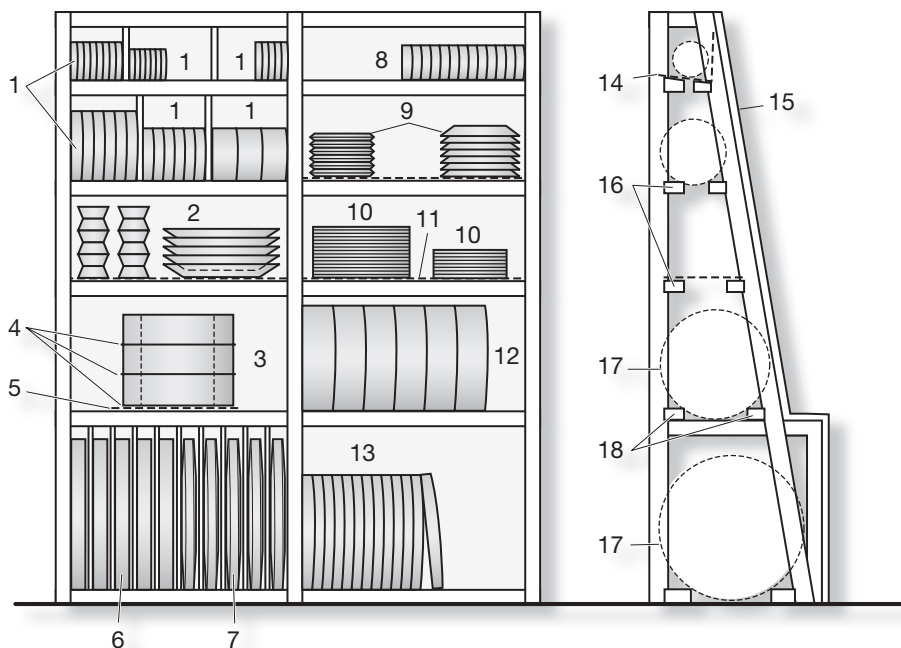

- | | |
|--|--|
| 1 – ploché kotouče | 11 – ocelová podložka |
| 2 – miskovité a talířovité kotouče | 12 – silnostěnné a tvrdé prstencové kotouče |
| 3 – tenkostěnné a měkké prstencové kotouče | 13 – středně velké ploché kotouče |
| 4 – papír | 14 – šikmá příhrada pro malé kotouče |
| 5 – ocelová podložka | 15 – zadní strana k ochraně kotoučů zakryta |
| 6 – velké ploché kotouče | 16 – rovná příhrada pro kotouče řezací a pro tvarové kotouče |
| 7 – velké kuželové kotouče | 17 – obvodová plocha pro kotouče nesmí přechřívát |
| 8 – malé hrncovité a prstencové kotouče | 18 – dvě podpěrné latě |
| 9 – zvláštní profilové kotouče | |
| 10 – řezací kotouče | |

Index výrobků

obj. číslo	str.	obj. číslo	str.	obj. číslo	str.	obj. číslo	str.	obj. číslo	str.
76253	82	413404	14	413855	15	414300	21	416100	26
76254	82	413405	14	413875	15	414333	21	416191	27
76618	82	413413	14	413876	15	414355	21	416203	27
76628	82	413425	14	413888	15	414441	22	416226	27
76648	82	413426	14	413890	15	414486	22	416245	27
79292	82	413444	14	413895	15	414496	22	416256	27
84850	82	413448	14	413937	15	414522	22	416270	27
89158	82	413450	14	413940	15	414538	22	416304	27
109381	82	413461	14	413983	15	414559	22	416319	27
111434	82	413463	14	413991	15	414622	22	416320	27
111436	82	413469	14	413996	15	414652	22	416321	27
196635	31	413473	14	414003	15	414701	22	416362	27
261732	82	413485	14	414008	15	414720	22	416366	27
360276	29	413490	14	414014	15	414828	22	416368	27
360313	32	413492	14	414047	16	414848	22	416390	27
360361	31	413509	14	414058	16	415342	25	416394	27
360390	31	413510	14	414061	16	415364	23	416419	27
360431	23	413514	14	414062	16	415399	23	416553	28
360521	38	413522	14	414064	16	415405	23	416558	28
360633	14	413524	14	414074	16	415435	23	416573	28
386844	70	413529	14	414076	16	415437	23	416589	28
413126	68	413539	14	414085	16	415439	23	416592	28
413145	23	413541	14	414128	17	415462	23	416593	28
413259	13	413549	14	414130	17	415466	23	416601	28
413264	13	413557	15	414131	17	415485	25	416657	28
413272	13	413573	15	414144	17	415491	23	416688	28
413275	13	413595	15	414145	17	415508	25	416690	28
413281	13	413611	15	414151	17	415517	23	416693	28
413282	13	413615	15	414159	17	415544	23	416697	28
413314	13	413618	15	414161	17	415700	26	416723	28
413331	14	413644	15	414163	17	415712	26	416745	28
413332	14	413652	15	414165	17	415715	26	416750	28
413333	14	413677	15	414168	17	415767	26	416752	28
413336	14	413682	15	414217	17	415774	26	416760	28
413342	14	413687	15	414232	17	415784	26	416787	28
413345	14	413693	15	414242	17	415850	26	416796	28
413355	14	413732	15	414244	17	415857	26	416814	28
413359	14	413735	15	414248	17	415879	26	416820	28
413360	14	413784	15	414263	21	415881	26	416826	28
413364	14	413787	15	414280	21	415882	26	416829	28
413374	14	413791	15	414284	21	415900	26	416831	28
413375	14	413841	15	414286	21	415953	26	416832	28
413377	14	413844	15	414289	21	415958	26	416834	28
413381	14	413849	15	414294	21	415992	26	416837	28
413391	14	413850	15	414295	21	415996	26	416848	28
413399	14	413852	15	414296	21	416058	26	416852	28

obj. číslo	str.	obj. číslo	str.	obj. číslo	str.	obj. číslo	str.	obj. číslo	str.
416858	28	418101	31	419191	32	420603	35	422338	38
416957	29	418281	31	419198	32	420605	35	422409	38
416958	29	418282	31	419286	32	420609	35	422411	38
417125	29	418283	31	419296	32	420610	35	422429	38
417158	29	418301	31	419305	32	420614	35	422439	38
417160	29	418307	31	419337	33	420752	35	422441	38
417195	29	418310	31	419341	33	420796	35	422448	38
417196	29	418312	31	419344	33	420797	35	422453	38
417198	29	418313	31	419356	33	420799	36	422465	38
417209	29	418316	31	419361	33	420805	36	422468	38
417211	29	418318	31	419488	33	420809	36	422472	38
417226	29	418321	31	419544	33	420843	36	422482	39
417321	29	418333	31	419549	33	420855	36	422484	39
417326	29	418334	31	419552	33	420939	36	422606	39
417346	29	418339	31	419559	33	421058	36	422611	39
417438	29	418346	31	419642	33	421080	36	422618	39
417480	29	418464	31	419739	33	421099	36	422657	39
417483	29	418471	31	419870	34	421100	36	422666	39
417489	29	418473	31	419878	34	421135	36	422668	39
417491	29	418491	31	419880	34	421142	36	422669	39
417492	29	418511	31	419918	34	421143	36	422670	39
417499	29	418595	31	420041	34	421145	36	422675	39
417526	29	418606	31	420046	34	421146	36	422678	39
417530	29	418608	31	420048	34	421168	36	422696	39
417543	29	418619	31	420074	34	421185	36	422702	39
417767	30	418621	31	420086	34	421188	36	422727	39
417779	30	418624	31	420093	34	421213	36	422787	39
417807	30	418634	31	420160	34	421356	36	422901	39
417818	30	418635	31	420161	34	421423	37	422909	39
417819	30	418639	32	420163	34	421424	37	422926	39
417820	30	418679	32	420168	34	421429	37	422927	39
417822	30	418694	32	420174	34	421462	37	422934	39
417825	30	418696	32	420175	35	421472	37	422937	39
417850	30	418706	32	420354	35	421536	37	422983	39
417856	30	418708	32	420372	35	421555	37	423008	39
417860	30	418754	32	420402	35	421585	37	423126	39
417872	30	418880	32	420413	35	421590	37	423229	39
417985	30	418900	32	420456	35	421601	37	423254	39
417987	30	418906	32	420460	35	421724	37	423358	40
417988	30	418909	32	420469	35	421743	37	423373	40
418008	30	418917	32	420494	35	421824	37	423438	40
418042	30	419058	32	420514	35	422022	38	423575	40
418062	30	419059	32	420522	35	422038	38	423587	40
418070	30	419086	32	420524	35	422044	38	423623	40
418077	30	419097	32	420527	35	422099	38	423665	40, 46
418083	30	419104	32	420529	35	422136	38	423673	40, 46
418090	31	419117	32	420535	35	422141	38	423724	40
418094	31	419125	32	420589	35	422217	38	423745	40
418096	31	419132	32	420591	35	422300	38	423825	40

obj. číslo	str.	obj. číslo	str.	obj. číslo	str.	obj. číslo	str.	obj. číslo	str.
423852	40	427710	63	429397	62	430141	67	430627	74
424197	41	427748	63	429413	62	430144	67	430634	75
424231	41	427750	63	429428	62	430145	67	430641	75
424234	41	427774	63	429432	62	430146	67	430642	75
424314	41	427780	50	429435	62	430150	67	430652	75
424409	41	427785	63	429436	62	430152	67	430654	75
424981	43	427806	63	429443	62	430153	67	430679	75
425059	43	427817	50	429513	62	430154	67	430698	75
425075	43	427827	63	429542	62	430155	67	430713	75
425078	43	427830	63	429690	64	430158	67	430723	75
425267	43	427835	63	429692	64	430162	68	430746	75
425491	44	427836	63	429702	64	430163	68	430758	75
425493	44	427846	63	429708	64	430166	68	430777	75
425657	45	427863	63	429715	64	430168	68	430792	75
425670	45	428122	50	429731	64	430170	68	430826	77
425673	45	428293	52	429734	64	430171	68	430828	77
425781	45	428319	54	429737	64	430173	68	430843	77
425784	45	428331	54	429757	64	430175	68	430844	77
425790	45	428341	54	429759	64	430183	68	430878	77
425804	45	428350	54	429793	64	430187	68	430886	77
425809	45	428351	54	429797	64	430229	68	430902	77
425811	45	428386	54	429847	64	430232	68	435856	15
425831	45	428674	56	429869	64	430234	68	436136	17
425837	45	428688	56	429888	65	430235	68	436144	17
425839	45	428692	56	429892	65	430241	68	436151	18
425842	45	428694	56	429893	65	430265	68	436154	18
425843	45	428730	59	429909	65	430326	71	436157	18
425844	45	428740	59	429910	65	430428	73	436159	18
425854	45	428753	59	429911	65	430431	73	436164	18
425897	45	428755	59	429936	65	430448	73	436165	18
425900	45	428897	61	429937	65	430451	73	436166	18
425904	45	428969	61	429950	65	430457	73	436167	18
425905	45	429005	61	429972	66	430459	73	436168	18
425935	45	429032	61	429986	66	430461	73	436170	18
426382	46	429043	61	429998	66	430469	74	436172	18
426856	46, 47	429087	61	430001	66	430473	74	436173	18
426869	46, 47	429188	61	430008	66	430499	74	436175	18
426877	46, 47	429190	61	430011	66	430527	74	436177	18
426894	46, 47	429205	61	430014	66	430537	74	436180	19
426934	46, 47	429212	61	430026	66	430543	74	436181	19
426948	46, 47	429239	61	430028	66	430545	74	436182	19
426949	46, 47	429344	62	430029	66	430551	74	436183	19
426976	46	429345	62	430030	66	430565	74	436185	19
427386	47	429347	62	430034	66	430575	74	436186	19
427682	63	429362	62	430054	66	430579	74	436189	19
427695	63	429363	62	430056	66	430607	74	436210	19
427702	63	429367	62	430068	66	430614	74	436211	19
427707	63	429386	62	430131	67	430620	74	436212	19
427708	63	429389	62	430140	67	430624	74	436234	19

obj. číslo	str.	obj. číslo	str.	obj. číslo	str.	obj. číslo	str.	obj. číslo	str.
436235	20	436854	57	437131	76	748086	15	34162962	55
436236	20	436855	57	437132	76	748087	15	34162967	53
436242	21	436865	57	437134	76	748088	15	34162969	53
436250	24	436866	57	437143	79	748090	15	34162971	53
436259	31	436867	57	437144	79	748092	15	34162973	53
436261	31	436868	57	437146	79	748093	57	34162974	23
436274	39	436870	57	437228	80	748094	57	34162976	23
436310	45	436871	57	437229	80	748103	39	34162977	23
436343	47	436873	58	437232	80	822766	82	34162978	23
436349	47	436874	58	437233	80	822767	82	34223926	37
436352	47	436875	58	437235	80	822769	82	34238532	30
436361	47	436886	58	437241	80	911408	82	34242343	30
436405	60	436887	58	437259	81	34036626	35	34242344	34
436406	60	436890	58	437267	81	34064749	20	34242346	37
436410	66	436891	58	437451	42	34155230	19	34242347	34
436422	69	436893	58	437453	42	34155241	15	34242348	31
436430	19	436902	58	438048	18	34155242	15	34242349	33
436432	19	436912	58	438141	80	34162611	34	34242350	33
436502	20	436914	58	438675	14	34162614	34	34242353	16
436503	20	436940	58	440084	19	34162617	35	34242354	16
436505	20	436943	58	442502	48	34162622	35	34242355	16
436507	20	436945	58	443946	43	34162626	35	34242356	15
436510	20	436949	58	472910	35	34162627	35	34242357	16
436512	20	436950	58	482373	26	34162629	36	34325430	29
436514	20	436953	58	483647	35	34162634	36	34355077	49
436516	20	436955	58	494076	60	34162642	36	34374116	49
436519	20	436960	58	514479	13	34162647	36	34374117	49
436524	20	436967	58	521858	58	34162654	36	34374617	49
436535	20	436969	58	523426	72	34162655	39	34380842	49
436539	20	436970	58	536538	34	34162656	39	34380843	49
436541	69	436972	58	556578	30	34162657	40	34424106	32
436545	69	437023	57	558157	34	34162659	40	34448491	29
436548	69	437024	57	558158	34	34162661	40	34448492	32
436551	69	437027	57	558162	35	34162662	40		
436555	70	437028	57	558163	35	34162663	41		
436560	74	437034	57	558168	34	34162665	43		
436562	76	437037	57	558169	34	34162666	43		
436587	78	437038	57	558173	35	34162667	40, 46		
436593	78	437042	57	558174	35	34162669	56		
436597	78	437044	57	558586	46, 47	34162933	51		
436735	21	437050	57	583976	57	34162935	51		
436736	21	437053	57	634669	29	34162936	51		
436738	21	437056	58	638253	82	34162937	51		
436739	21	437100	70	667841	82	34162938	51		
436740	21	437105	70	670757	35	34162941	55		
436849	57	437111	70	677353	35	34162944	55		
436850	57	437114	70	732029	29	34162945	55		
436851	57	437122	74	744865	29	34162946	55		
436853	57	437128	75	746223	46, 47	34162947	55		

TYROLIT CEE K.S.

Tovární 363 | 294 71 Benátky nad Jizerou | Česká republika

Tel. +420 326 766 111 | Fax +420 326 766 105

E-mail cz.info@tyrolit.com

www.tyrolit.cz | www.carborundum.cz

Váš obchodní zástupce



Find us on social media
TYROLITgroup